

Vier op een rij

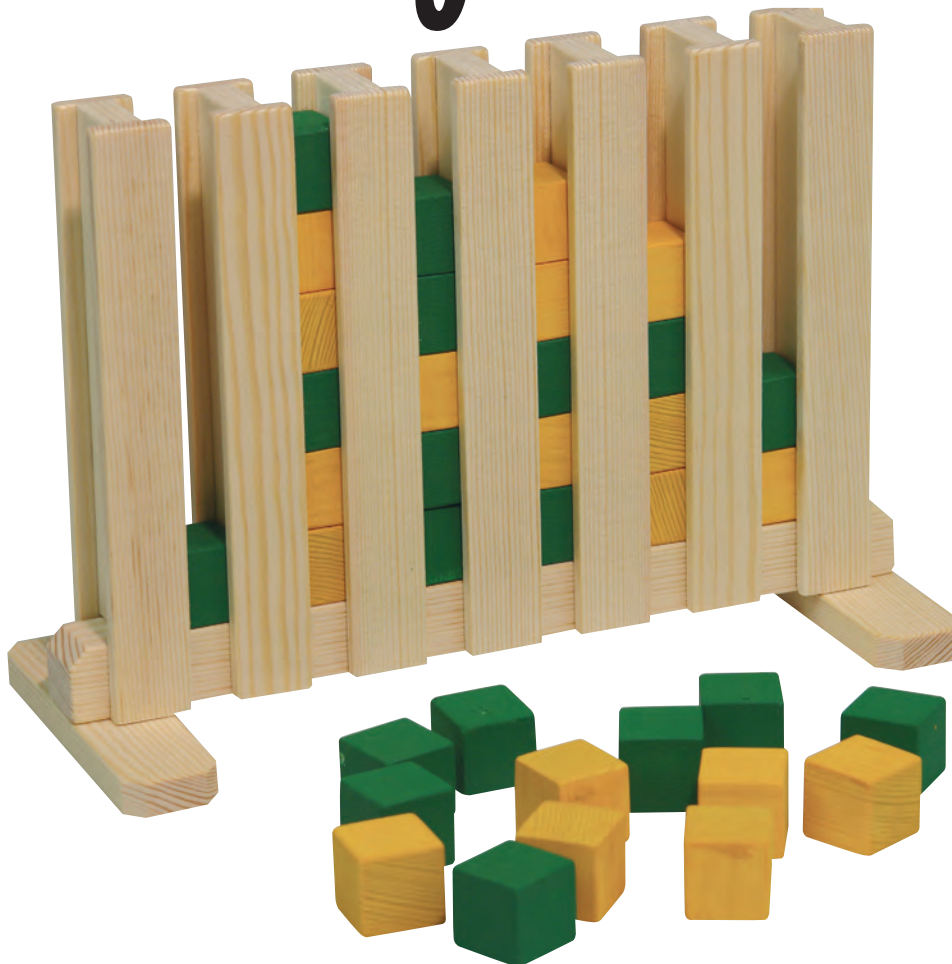

GEREDSCHAPSVOORSTEL:

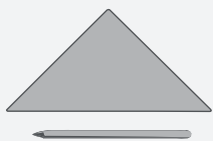

potlood & liniaal

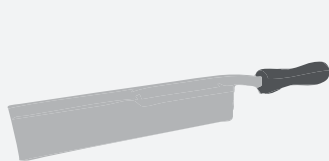

toffelzaag



vijlen



schuurpapier



houtlijm

NAAM:

GROEP/KLAS:

INHOUD:

AFMETINGEN:

OMSCHRIJVING:

DELEN:

INHOUD:		AFMETINGEN:	OMSCHRIJVING:	DELEN:
4 houten latten	<input type="checkbox"/>	255 x 20 x 20 mm	blokjes/kubussen	B, blokjes
7 houten latten	<input type="checkbox"/>	300 x 20 x 5 mm		C
1 houten lat	<input type="checkbox"/>	200 x 30 x 10 mm		A
3 triplex latten	<input type="checkbox"/>	260 x 21 x 10 mm		D
1 triplex latten	<input type="checkbox"/>	130 x 21 x 10 mm		D

1 Overzicht:

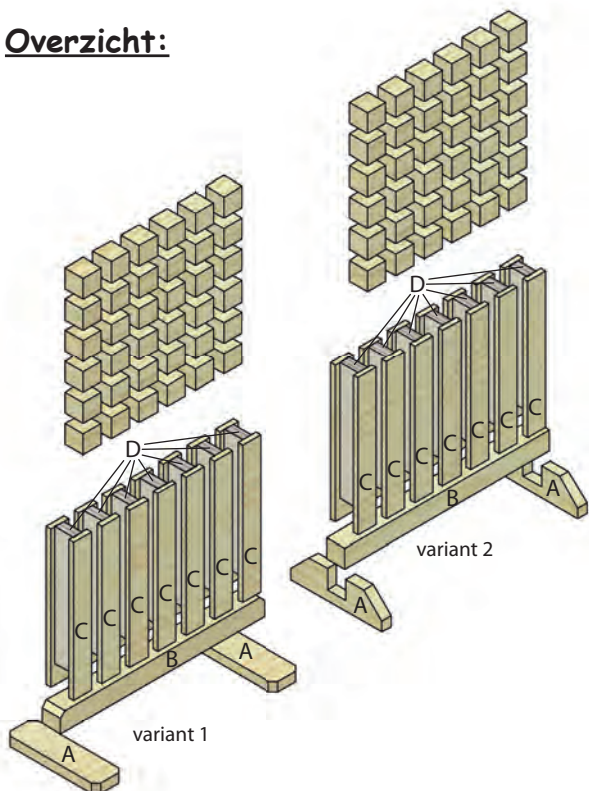

Verschaf jezelf een eerste overzicht.
Kies een variant.

OK✓

2 De delen (A, B) - Variant 1:

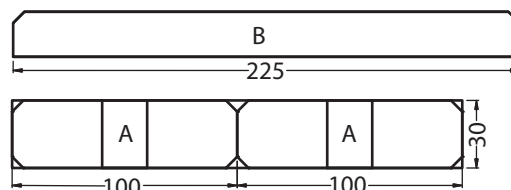

Zaag de latten (B) met een lengte van 225 mm uit een lat (**255 x 20 x 20 mm**). Zaag ook de latten (**200 x 30 x 10 mm**) in het midden door. Teken de schuine kanten af op de **latten (A) en (B)** en zaag ze met de toffelzaag af. Werk de gezaagde randen met schuurpapier na.

OK✓

3 De delen (A, B) - Variant 2:

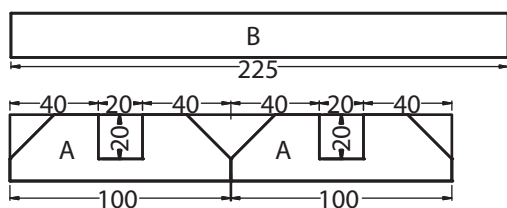

Zaag de lat (B) met een lengte van 225 mm van een lat (**255 x 20 x 20 mm**) af. Zaag de lat (**200 x 30 x 10 mm**) in het midden door. Teken de uitsparingen en de schuine kanten af en zaag ze met de toffelzaag uit. Zaag **ca. om de 2 mm** in de uitsparing en **breek alle staande stroken** uit. Werk de uitsparing met een vijl uit, zodat de lat (B) ingelijmd kan worden. Lijm vervolgens het basisframe in elkaar.

OK✓

4 De delen (C, D):

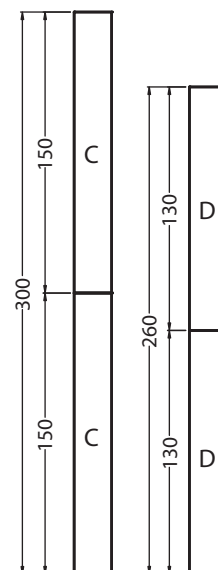

Zaag de **7 latten (300 x 20 x 5 mm)** in het midden door. Er ontstaan **14 delen (C)**.

Zaag ook de **3 triplexlatten (260 x 21 x 10 mm)** in het midden door. Er ontstaan **6 delen (D)**.

OK✓

5 Lijmen van de delen (C, D):

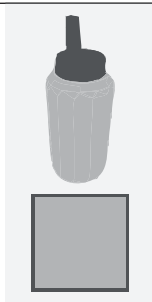
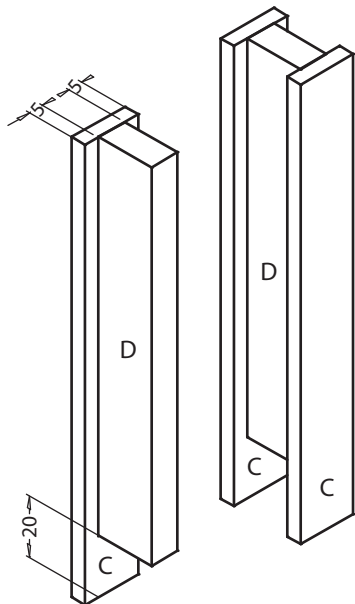

Lijm de **14 delen (C)** en de **7 delen (D)** zoals afgebeeld aan elkaar. Werk alle randen met schuurpapier na.



6 In elkaar zetten:

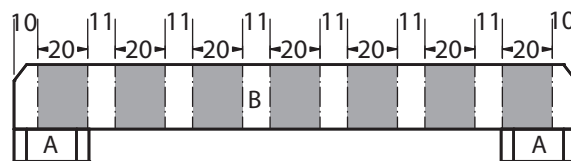
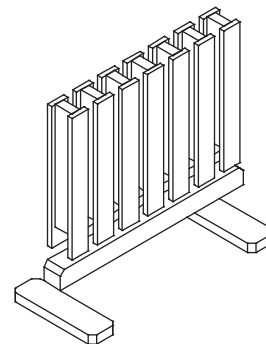

Teken de posities (grijs is de buitenmaat van de delen (C)) van de **delen (C) + (D)** op (B) of leg de **latten (255 x 20 x 20 mm)** ertussen. Lijm vervolgens de **delen (C) en (D) op het stuk (B)**.



7 De kubussen:

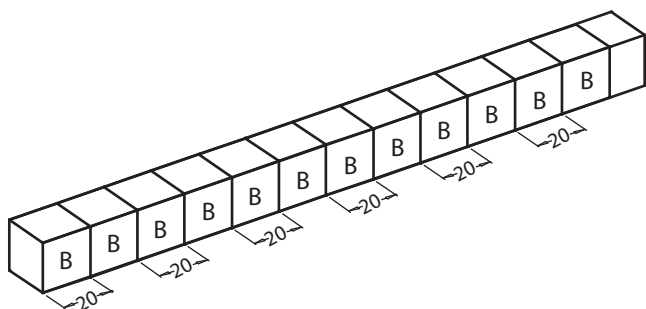
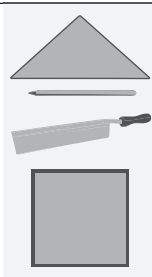

Teken **12 kubussen** op elk van de **3 latten (255 x 20 x 20 mm)**. Zaag de blokjes met de **toffelzaag** uit en schuur alle randen met schuurpapier. Beschilder de helft van de kubussen (18 stuks) met één kleur.



8 Spelregels:

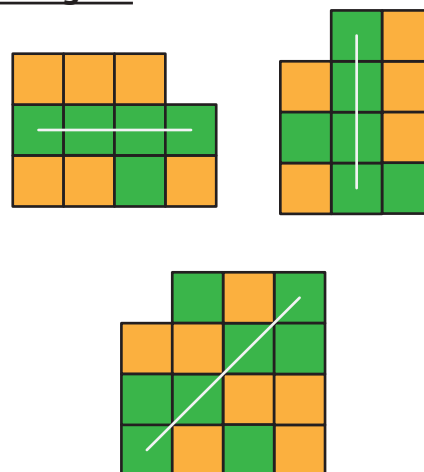

Het doel van het spel is om **vier dezelfde kubussen** op een rij te krijgen (**horizontaal, verticaal, of diagonaal**). De spelers gooien om beurten een kubus in een van de kolommen. De winnaar is de eerste speler die vier kubussen op een rij heeft.

Veel plezier en succes!

