

Alpenden kaarsen

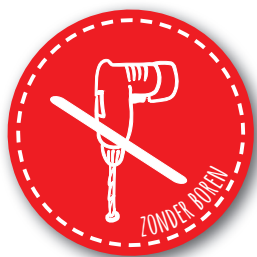

Grenen houtspanen en geuolie alstublieft apart bestellen!



N° 920.719



N° 607.719

GEREEDSCHAPSVORSTEL:



potlood & liniaal



houtlijm / alleslijm



figuurzaag



toffelzaag



schaar



plakband



schuurpapier

NAAM:

GROEP/KLAS:

INHOUD:

AFMETINGEN:

DELEN:

1 Alpenden-latje

150 x 42 x 42 mm

A

1 Alpenden-latje

120 x 42 x 42 mm

B

1 Alpenden-latje

90 x 42 x 42 mm

C

1 Alpenden-latje

60 x 42 x 42 mm

D

1 latje

360 x 30 x 5 mm

E

1 latje

450 x 30 x 5 mm

F

2 latje

210 x 30 x 5 mm

G, H

1 Overzicht:

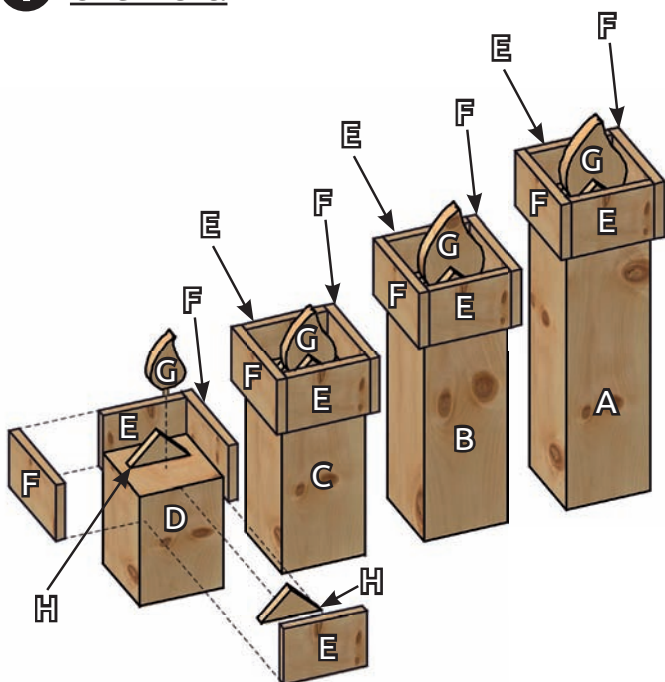

Verschaf jezelf een eerste overzicht.

2 Het frame:

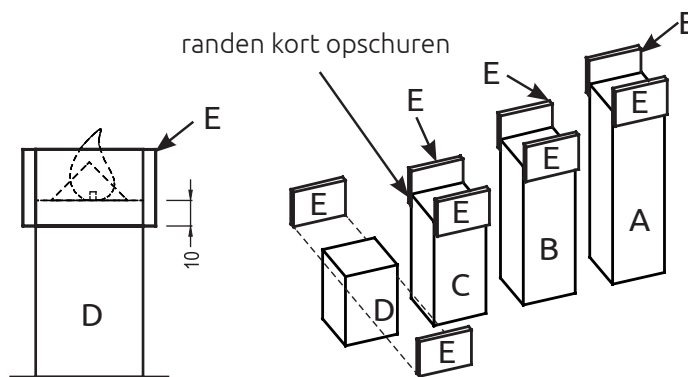
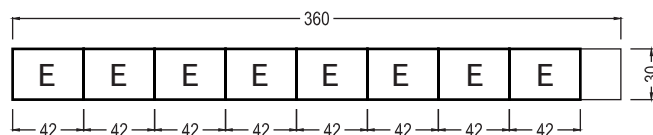
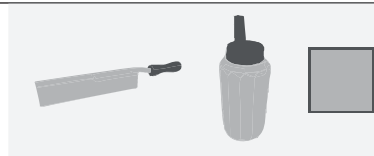

Zaag de delen (E) af en lijm ze op de delen (A - D).
Afstand 10 mm van de bovenrand van de delen (A - D).
Plaats een stuk schuurpapier op de werkbank en schuur de latten (E) kort op.

3 Delen (F):

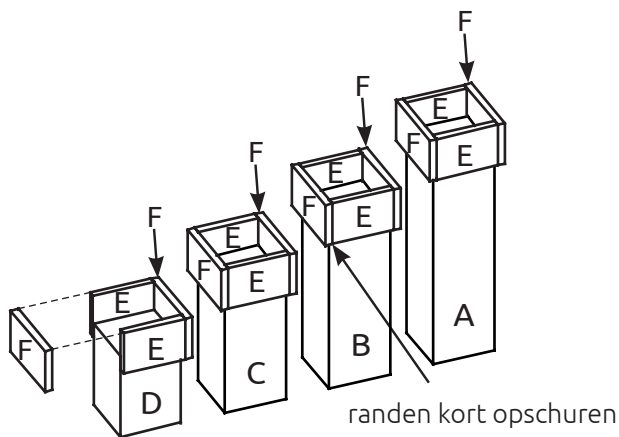
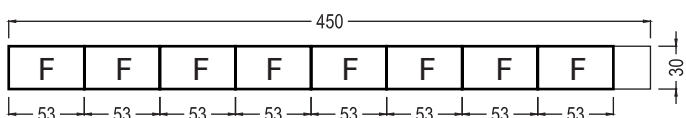
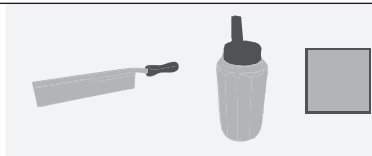

Zaag de delen (F) af en lijm ze op de delen (A - D) c.q. (E).
Schuur de randen van de delen (E, F) kort op.

4 Vlammen en vlamhouders:

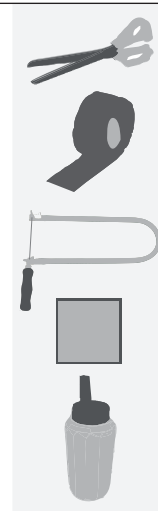
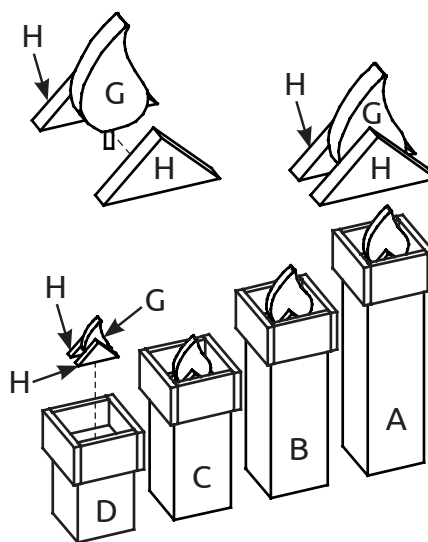

Knip de sjablonen voor de delen (G, H) grof met een schaar uit en plak deze met plakband op de latten.
Zaag de delen (G, H) met een figuurzaag uit en werk de randen met schuurpapier na.
Plak de delen (G, H) samen (uitlijnen).
Lijm de vlammen (G, H) gecentreerd op de delen (A - D).

5 Decoratie:

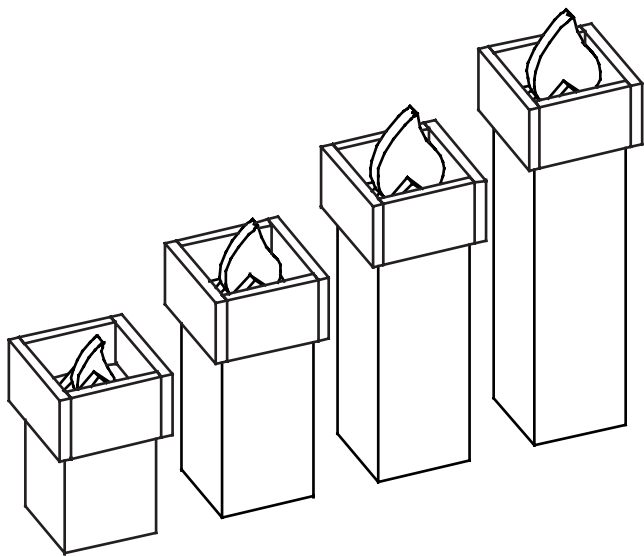

Vul de frames (E, F) met grenen houtspanen en voeg een paar druppels alpendenolie toe om de geur te versterken. Bovendien kun je het oppervlak van je werkstuk met alpendenolie inwrijven.



Sjablonen M = 1: 1

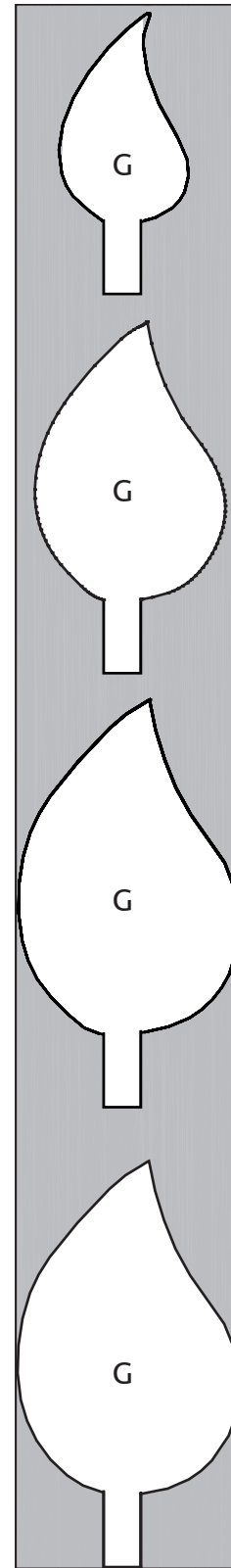
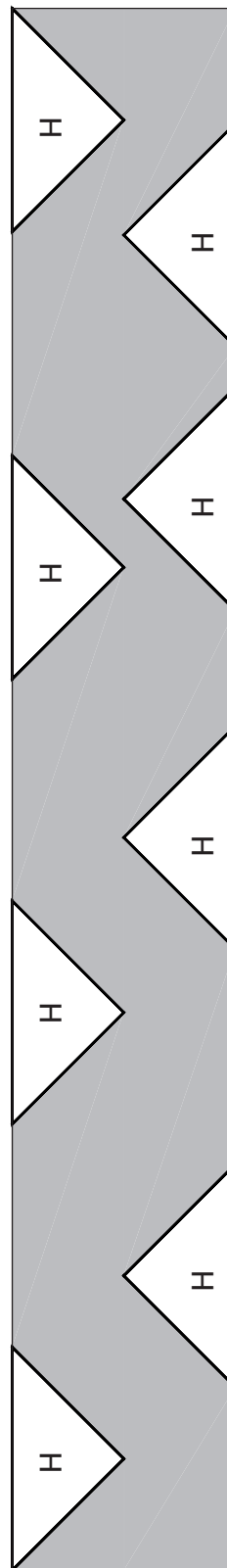

210

30

30