

# Küchenboard

**Aduis.**

## WERKZEUGVORSCHLAG:

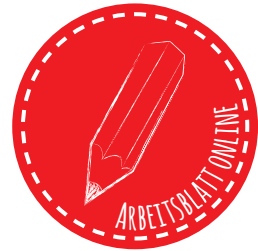

Schleifpapier



Holzleim / Alleskleber

KLASSE:

## STÜCKLISTE:

- 1 Sperrholz gestantzt
- 1 Karton gestantzt
- 1 Holzleiste
- 3 Holzperlen

OK✓

## ABMESSUNGEN:

- 310 / 120 / 3 mm
- A4 weiß 2,3 mm stark
- 280 / 10 / 5 mm
- Ø 15 mm, Bohrung Ø 4 mm

### 1 Übersicht:

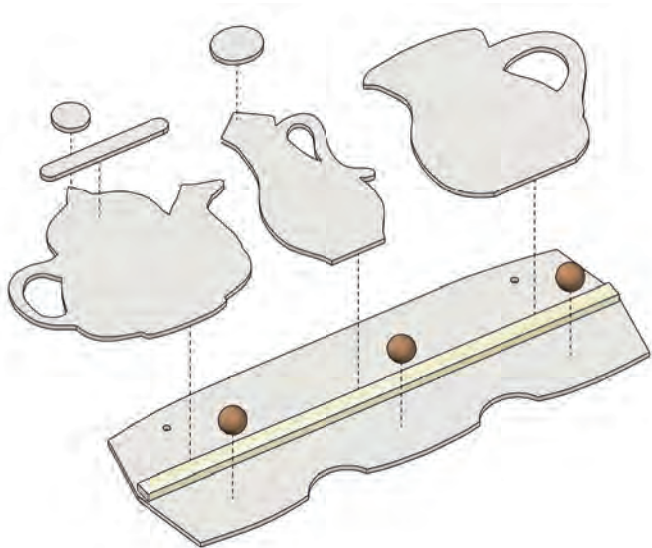

Verschaffe dir einen ersten Überblick.

OK ✓

### 2 Teile vorbereiten:

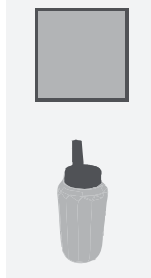
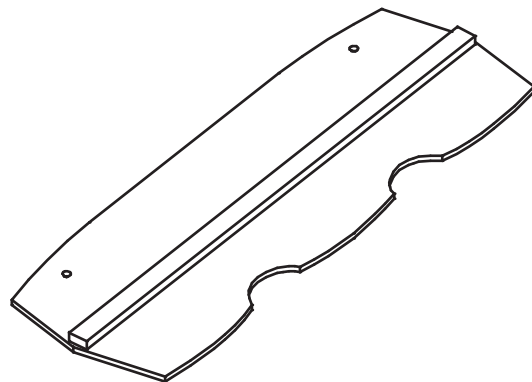

**Löse alle Stanzteile** vorsichtig aus dem vorgestanzten Karton und dem vorgestanzten Sperrholz. Schleife die Kanten mit **Schleifpapier** nach. Bearbeite auch die Kanten der **Holzleiste (280 / 10 / 5 mm)** mit Schleifpapier. **Leime die Holzleiste (280 / 10 / 5 mm)** wie abgebildet auf das Sperrholz.

OK ✓

### 3 Zusammenkleben:

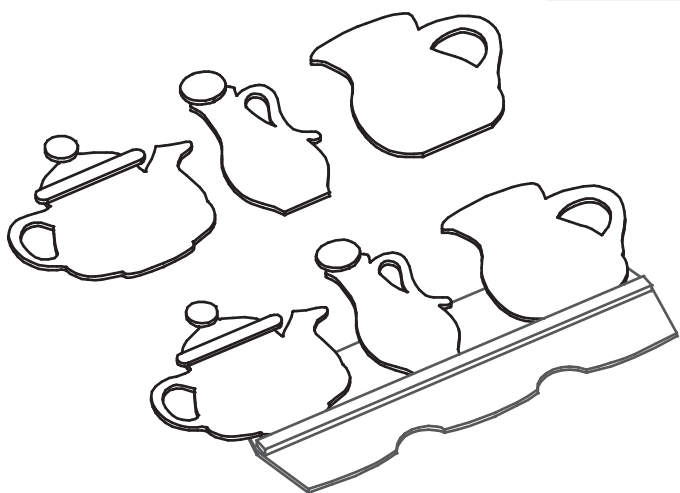

**Bemale die Geschirrtteile** und klebe die Verzierungen auf. Nach dem Trocknen kannst du sie gleich auf das Sperrholz kleben.

OK ✓

### 4 Fertigstellung:

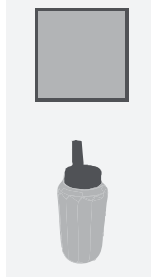
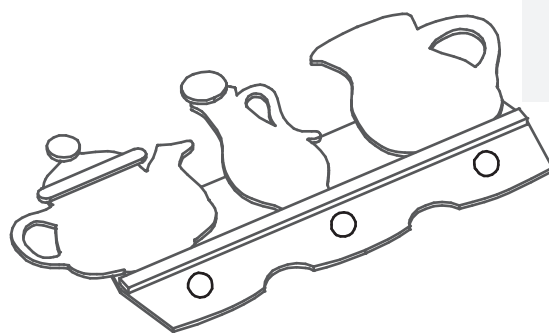

Schleife die Holzkugeln **an einer Seite der Bohrung flach** und leime sie auf das Sperrholz.

Arbeite zum Schluss deine Bemalungen noch etwas nach. Eine Schicht Klarlack schützt dein Werkstück im Alltagsgebrauch!

**Viel Spaß und gutes Gelingen!**

OK ✓