

Les feuilles pédagogiques se rapportant à cet article sont à télécharger sur notre site [www.aduis.com](http://www.aduis.com)



Nom :		Classe :	
Liste des pièces :		Pièce :	Outillage conseillé :
1 contreplaqué	165 / 75 / 4 mm	A	scie à denture fine, papier abrasif
2 contreplaqué	145 / 45 / 6 mm	E	poinçon
1 polystyrène	155 / 53 / 2 mm	G	forêt Ø 4 mm, perceuse
2 lattes en bois	165 / 55 / 10 mm	B	ruban adhésif transparent
1 latte en bois	55 / 55 / 10 mm	C	ciseaux, colle à bois
1 latte en bois	45 / 55 / 10 mm	D	peintures et pinceaux
5 lattes en bois	245 / 20 / 10 mm		évent. pyrograveur
2 lattes en bois	155 / 5 / 5 mm	F	

Matériel nécessaire

## 1. Vue d'ensemble :

Jette un coup d'oeil sur l'ensemble.

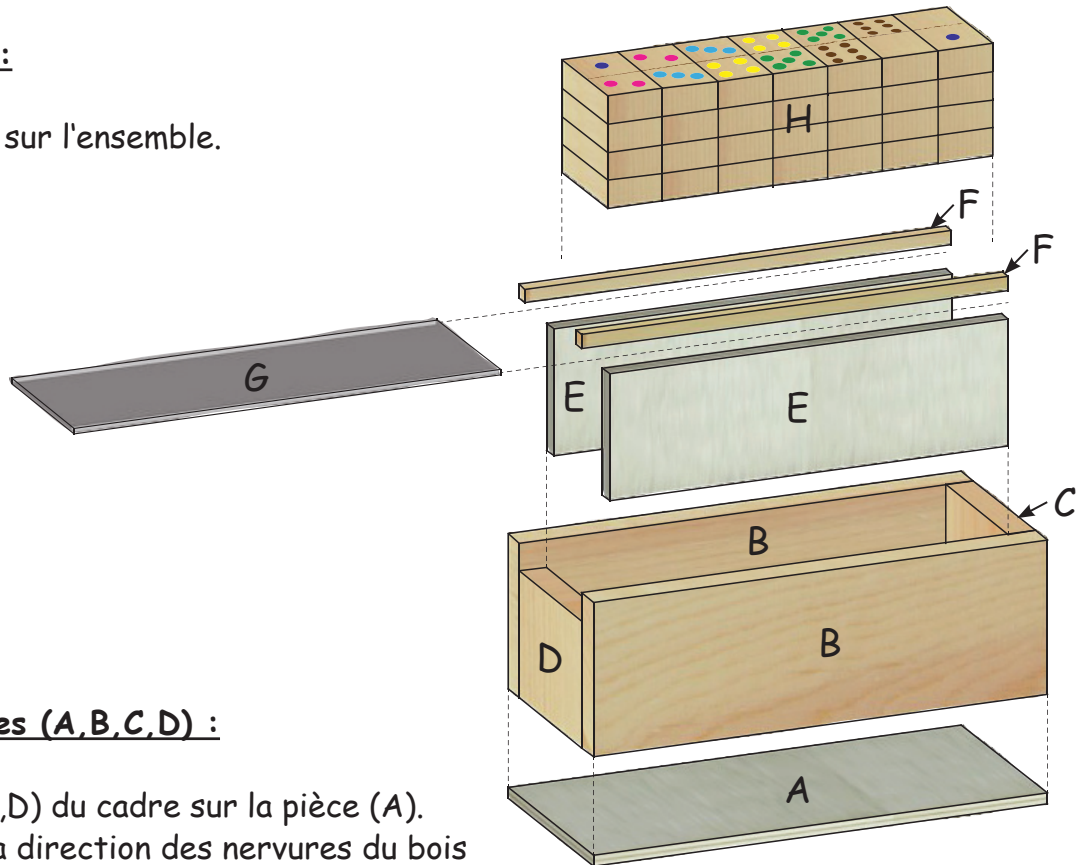

## 2. Le cadre - Pièces (A,B,C,D) :

Colle les pièces (B,C,D) du cadre sur la pièce (A).  
 -> Fais attention à la direction des nervures du bois des pièces (C,D)!

## 3. La vitre (G) et les les guides (E,F) :

- Colle les pièces (E) à la pièce (B).  
Si nécessaire, ajuste la longueur des pièces (E).
- Pose la vitre (G) sur la pièce (E).
- Colle les lattes (F) sur la pièce (B).
- Retire la vitre (G).
- Avec le papier abrasif fin, ponce les bords de la vitre (G).  
-> Pour finir, retire la feuille de protection.

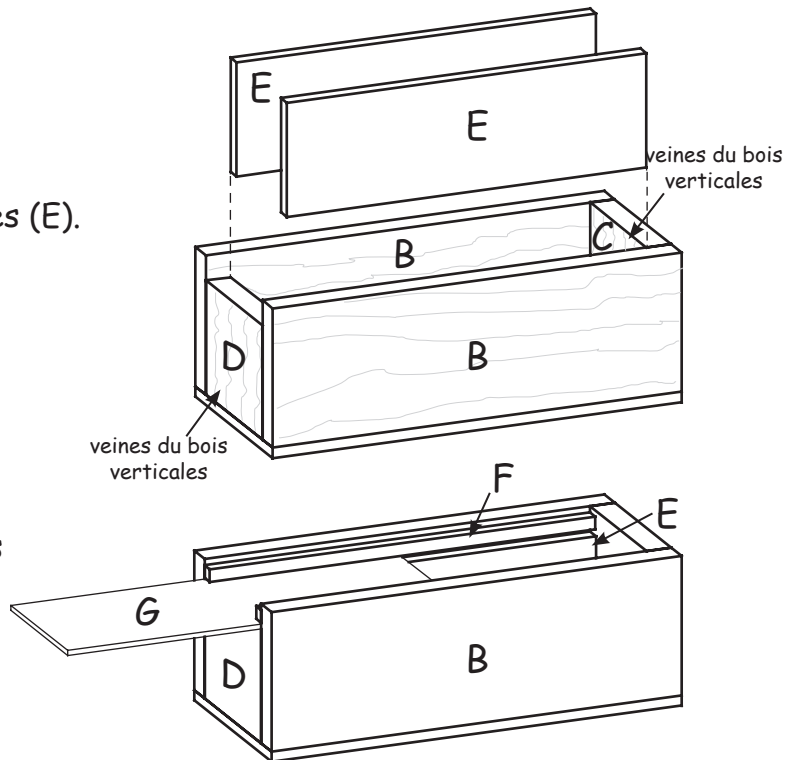

## 4. Les dominos :

- Découpe le gabarit pour les pièces du domino et fixe-le avec dur ruban adhésif transparent sur les lattes.

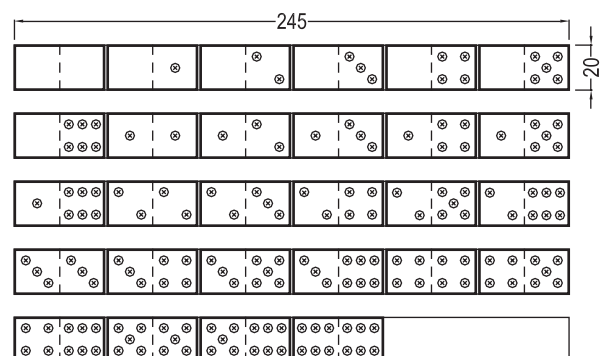
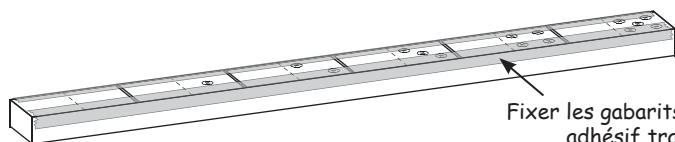

- Avec le poinçon, marque les points des dominos.
- Scie une ligne d'env. 1 mm de profondeur sur les lattes.
- Avec un forêt Ø 4 mm perce les points des dominos sur une profondeur d'env. 1 mm.
- Découpe les pièces (H) et retire les gabarits.
- Travaille tous les bords avec le papier abrasif et arrondis légèrement ces bords

### Décorer les dominos :

Il existe différentes possibilités pour décorer les dominos.

Par exemple :

X pyrograveur (graver les points et les lignes du milieu)

X peindre les points avec de la peinture

X décorer les dominos et les points avec des couleurs

### 5. Décorer la boîte de rangement :

Peins ou vernis la boîte de rangement selon tes goûts et tes idées.

**Bon plaisir et bonne réussite !**

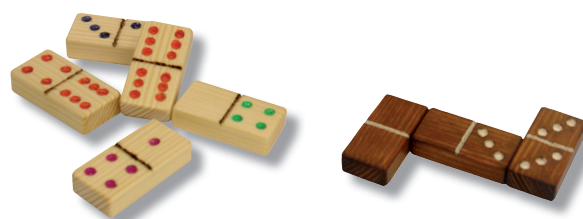
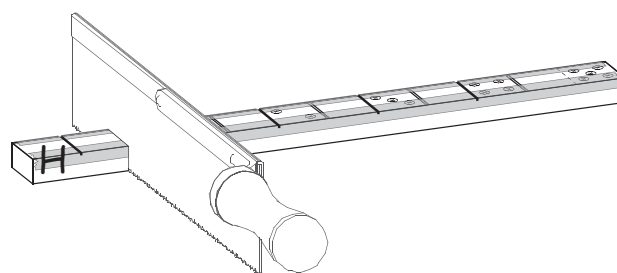
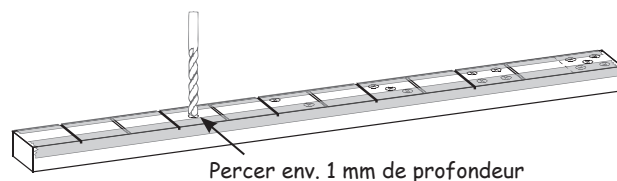
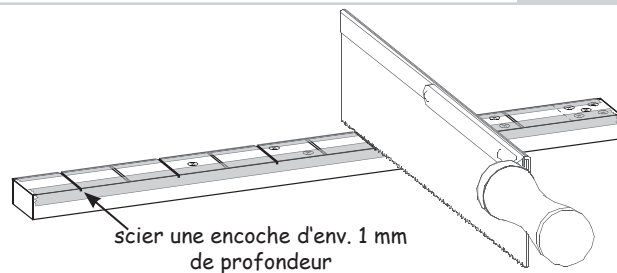

### Règle du jeu DOMINOS :

(2 à 5 joueurs)

Avant le début du jeu, mélanger les dominos sur la table, les points cachés. Puis distribuer le même nombre de dominos à chaque joueur, toujours points cachés :

2 joueurs = 8 dominos

3 joueurs = 6 dominos

4 joueurs = 5 dominos

5 joueurs = 4 dominos

Chaque joueur pose ses dominos devant lui, de manière que les autres ne puissent pas les voir. Les dominos restants doivent rester sur la table, toujours points cachés.

Le joueur qui a le double le plus fort (domino avec un nombre égal de points sur les 2 milieux) comme par ex. 6/6 commence la partie. Son voisin pose à l'une des extrémités un domino dont l'une des parties à le même nombre de points.

C'est ensuite au joueur suivant de poser un domino. Pour pouvoir le poser celui-ci doit avoir au moins un chiffre correspondant au domino déjà placé sur la table. Il pose donc les deux extrémités identiques l'une contre l'autre. Si le joueur ne possède pas de dominos qui conviennent, il doit alors piocher. Il regarde ce domino, s'il correspond, il peut le placer tout de suite sur la table sinon il doit l'ajouter à son jeu et il passe son tour.

Fin du jeu :

Le jeu s'arrête lorsqu'un des joueurs a posé tous ses dominos. Ou lorsque plus aucun joueur ne peut poser ses dominos. !

Les joueurs comptent les points sur les dominos restants devant eux. Le gagnant est celui qui n'a plus de dominos ou celui qui a additonné le moins de points.

Les dominos doubles comptent „simples” par exemple 3/3 = 3 points.

# Domino

N°200.218

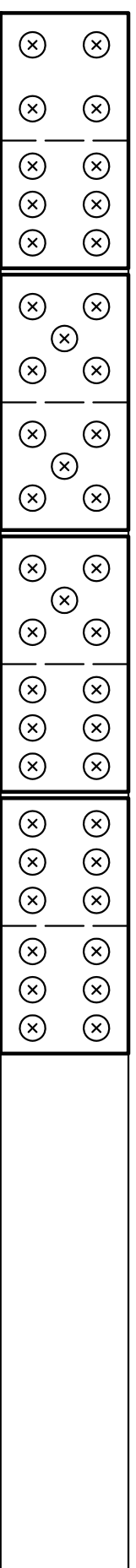
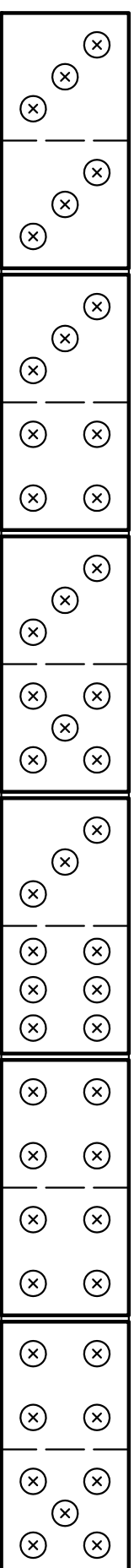
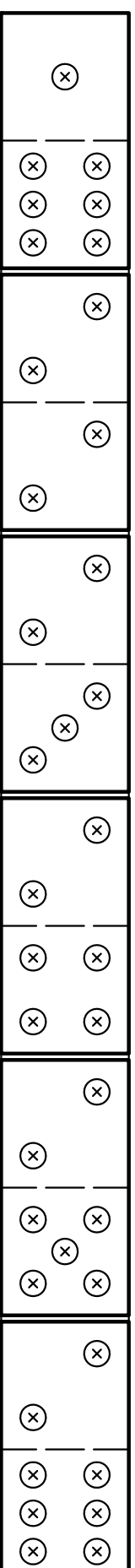
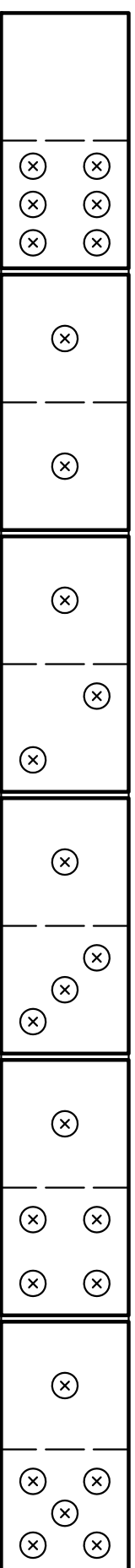
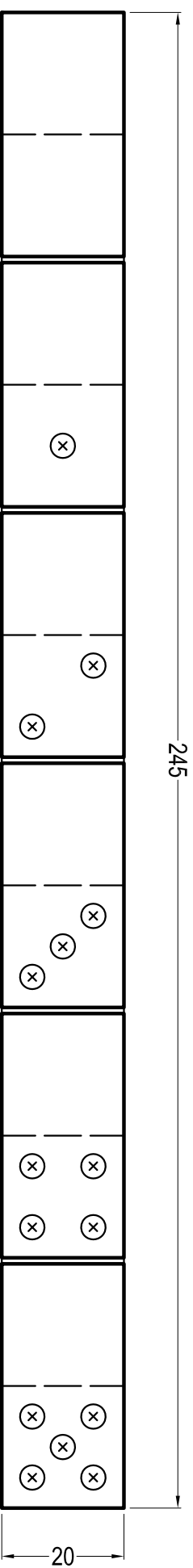

Uniquement 1 mm de profondeur !

scier complètement

# Adis.