



Decoratie- boom van hout

GEREDSCHAP:



NAAM:

GROEP / KLAS:

INHOUD:

AFMETINGEN:

ONDERDELEN:

5 latten

500 x 30 x 5 mm

1 2 3 4 5

1 lat

420 x 30 x 5 mm

6

1 Overzicht:

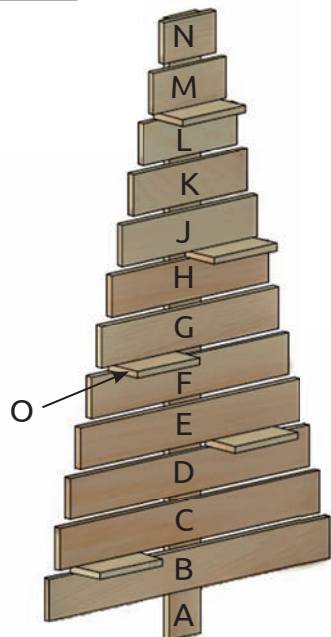

Variant dennenboom

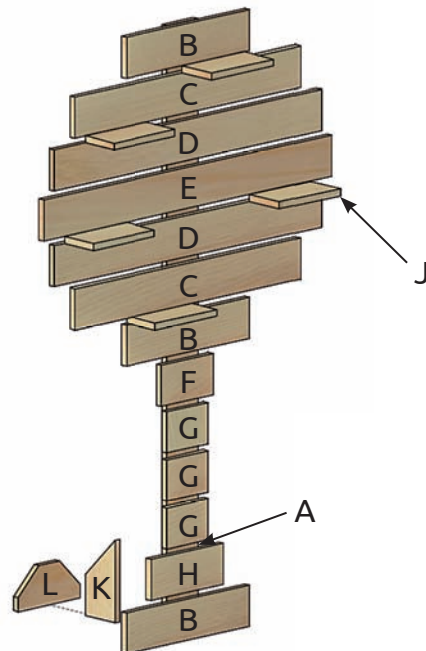

Variant loofboom

Dit bouw pakketje bevat 2 ontwerpvoorstellen – maar een keus uit één van de twee varianten. Daarnaast kun je beide modellen als een hangende of staande variant bouwen. Uiteraard kun je ook je eigen vorm creëren en met het beschikbare materiaal maken.

2 Lattenverdeling:

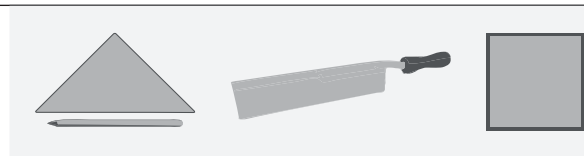

Variant dennenboom

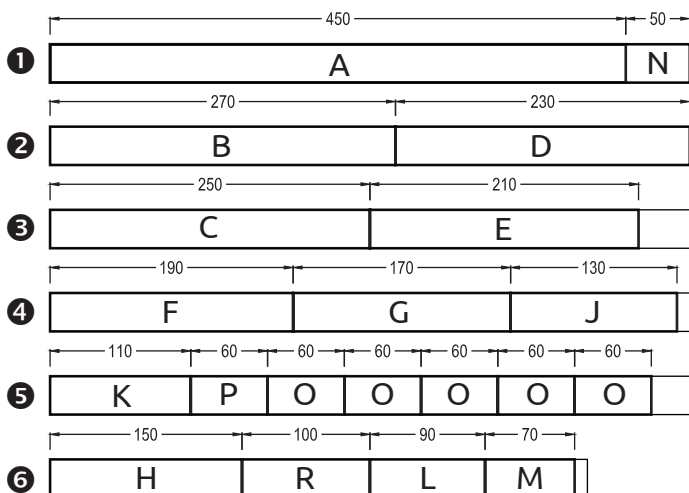

Variant loofboom

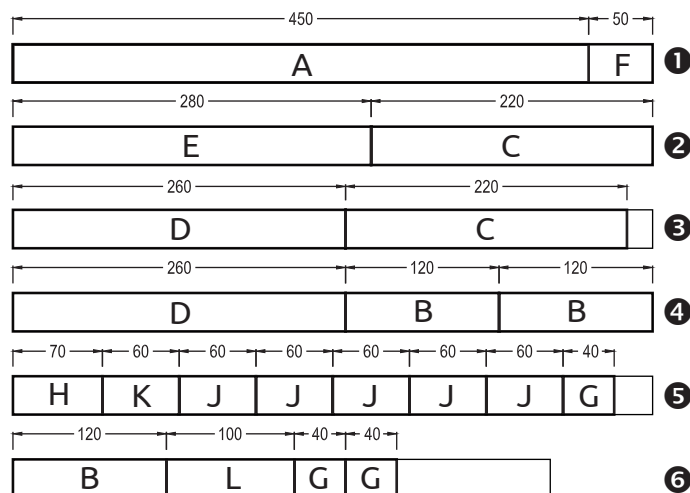

Zaag de latten zoals afgebeeld af.
Schuur alle randen met schuurpapier na.

3 In elkaar zetten:

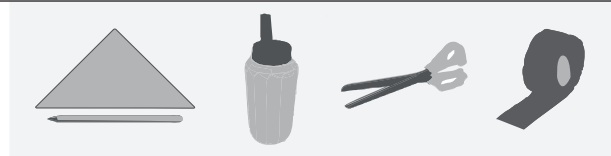

Variant dennenboom

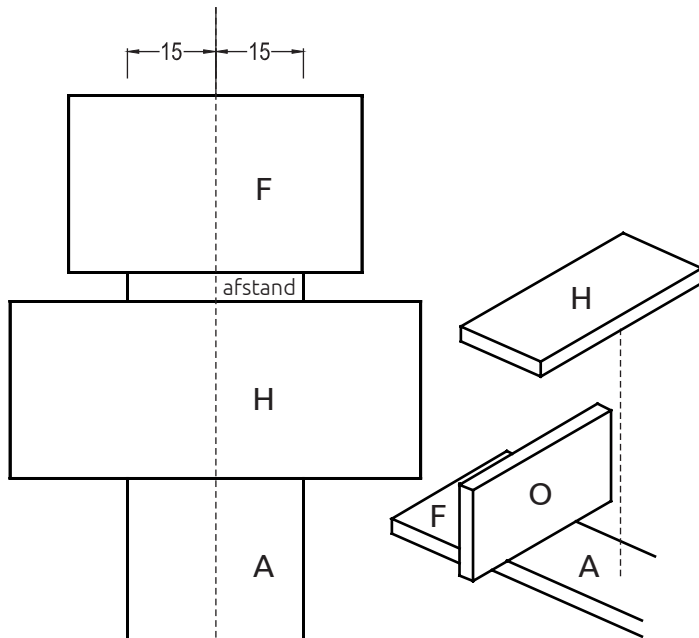

Teken op alle latten de midden op.
Teken vervolgens links en rechts een markering op een afstand van 15 mm.

Lijm de latten (B - N) op de lat (A).

Begin hierbij met lat (F).

Gebruik de latten (O) als afstandhouder - niet vastlijmen!

Variant loofboom

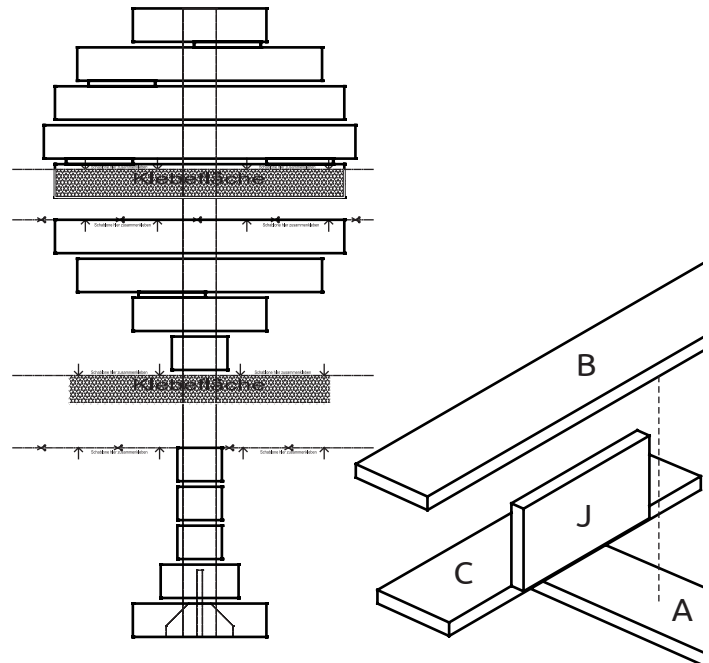

Knip de sjablonen langs het schaarmerk uit en plak ze op de plakrand samen.

Plaats lat (A) op de sjabloon en lijm de latten (B - H) op.

Gebruik de latten (J) als afstandhouder.

4 Variant hangend model:

Variant dennenboom

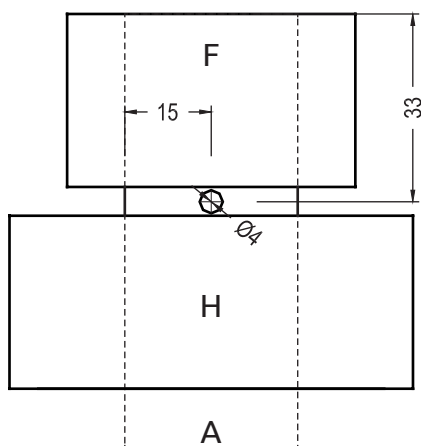

Teken het gat op deel (A) voor.

Boor het gat Ø 4 mm.

Variant loofboom

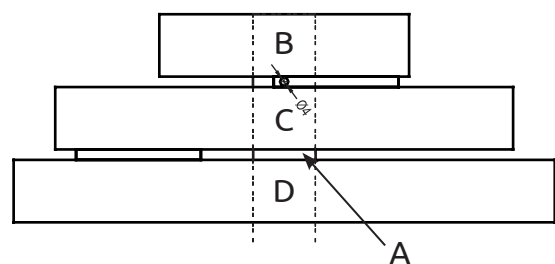

Boor een gat Ø 4 mm volgens het sjabloon in deel (A).

5 Variant staande boom:

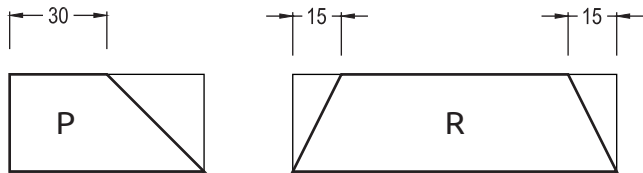
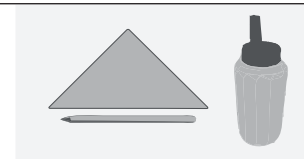

Variant dennenboom

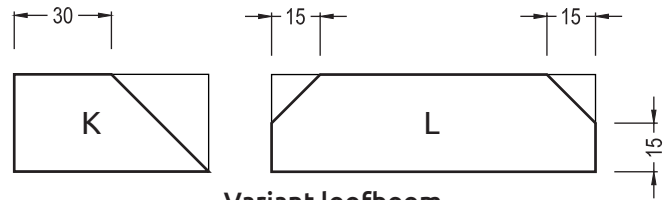

Variant loofboom

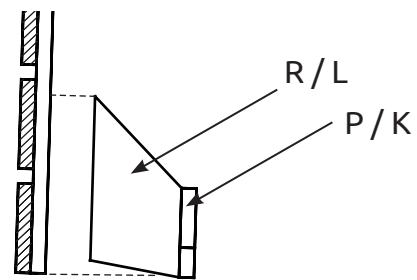
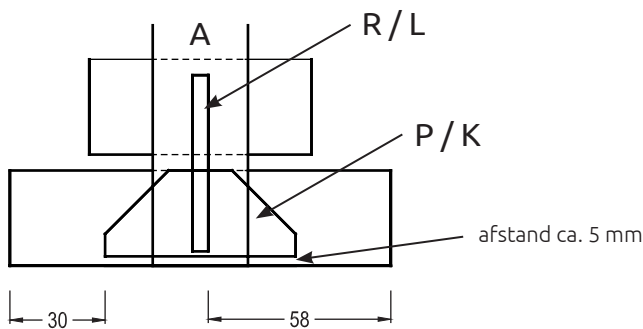

Plaats de boom iets schuin en lijm de delen (P, K) en (R, L) op de achterzijde van deel (A).

6 Decoratie (O, J):



Variant dennenboom

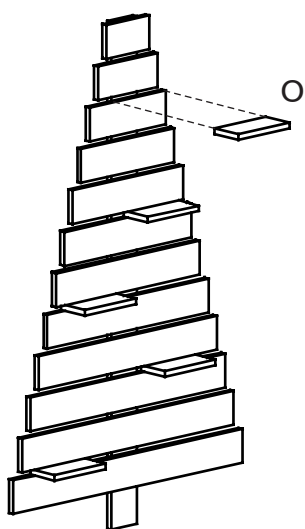

Variant loofboom

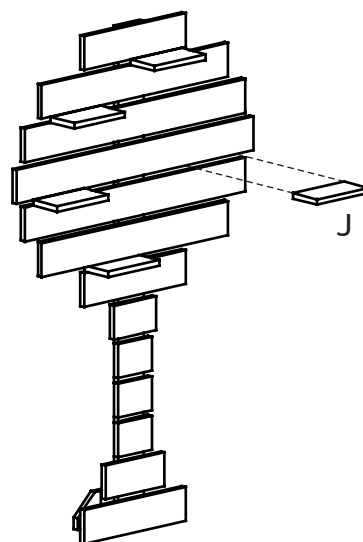

Plaats de decoratieve latten (planken) (O c.q. J) tussen de dwarsplaten en breng eventueel wat lijm aan. Versier je lattenboom passend bij de verschillende gelegenheden en/of volgens je eigen ideeën.

Decoratieboom van hout

Sjablonen - M 1 : 1

Variant loofboom ontwerp 1

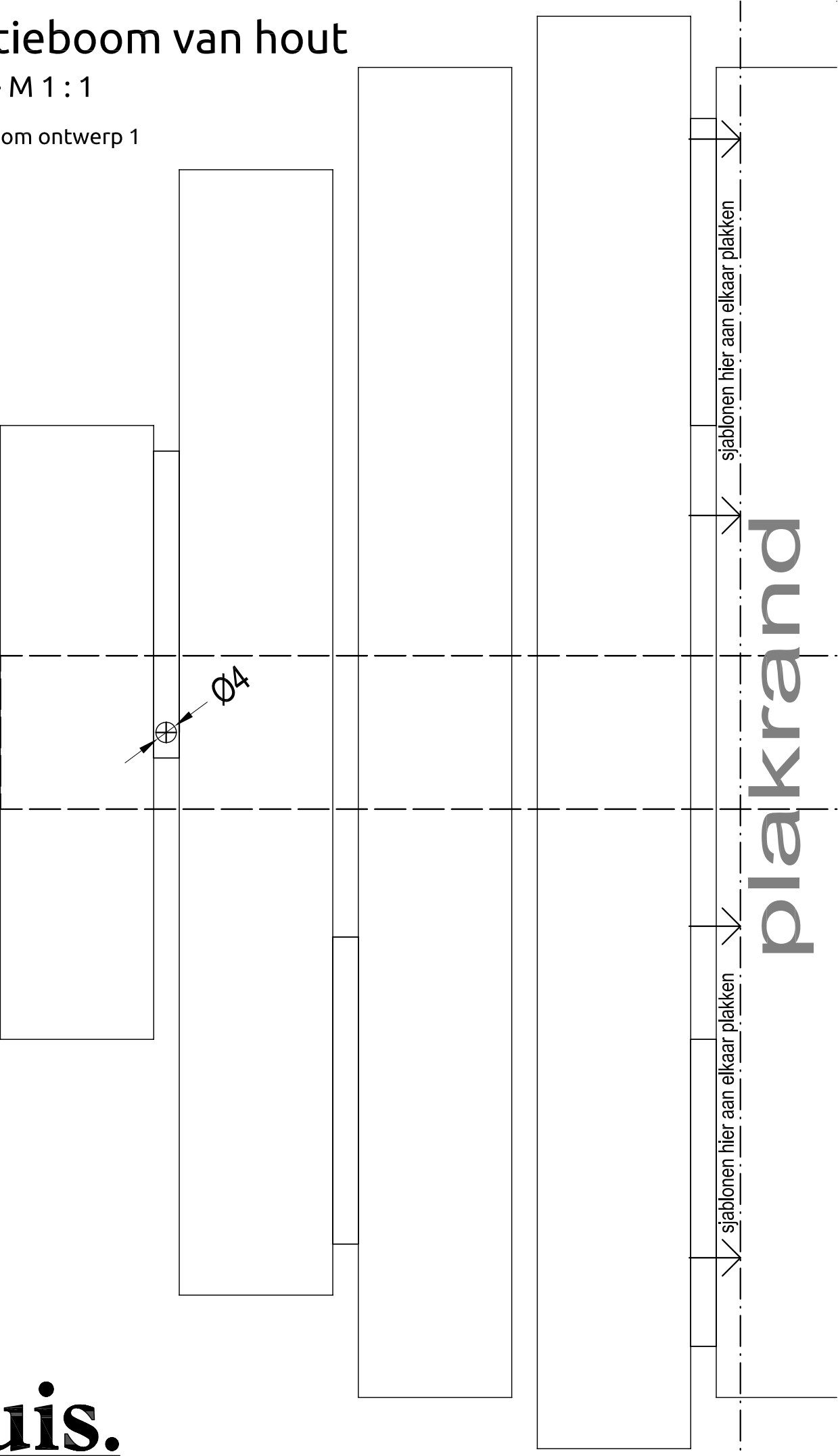

Decoratieboom van hout

Sjablonen - M 1 : 1

Variant loofboom ontwerp 2

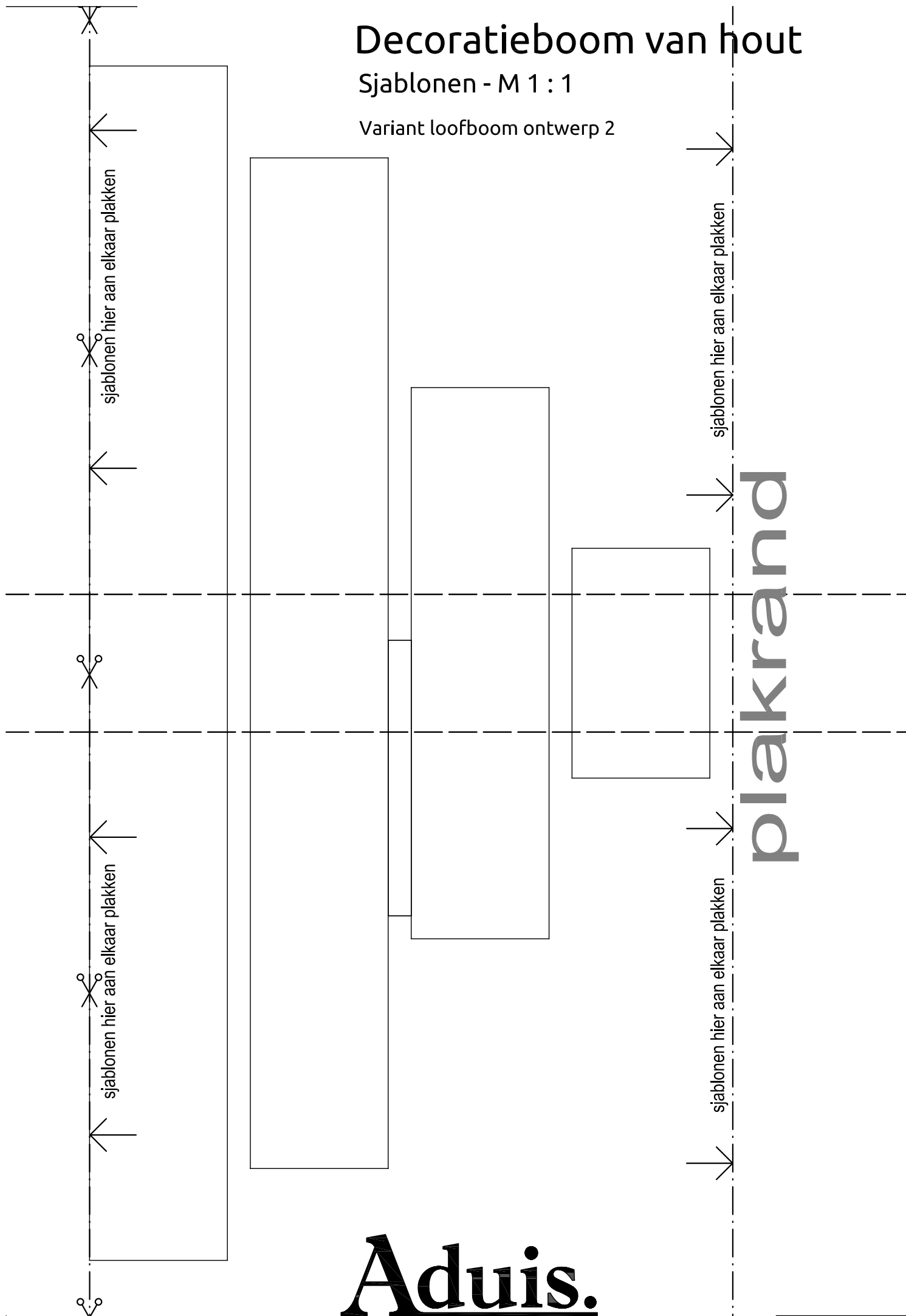

Aduis.

Decoratieboom van hout

Sjablonen - M 1 : 1

Variante loofboom ontwerp 3

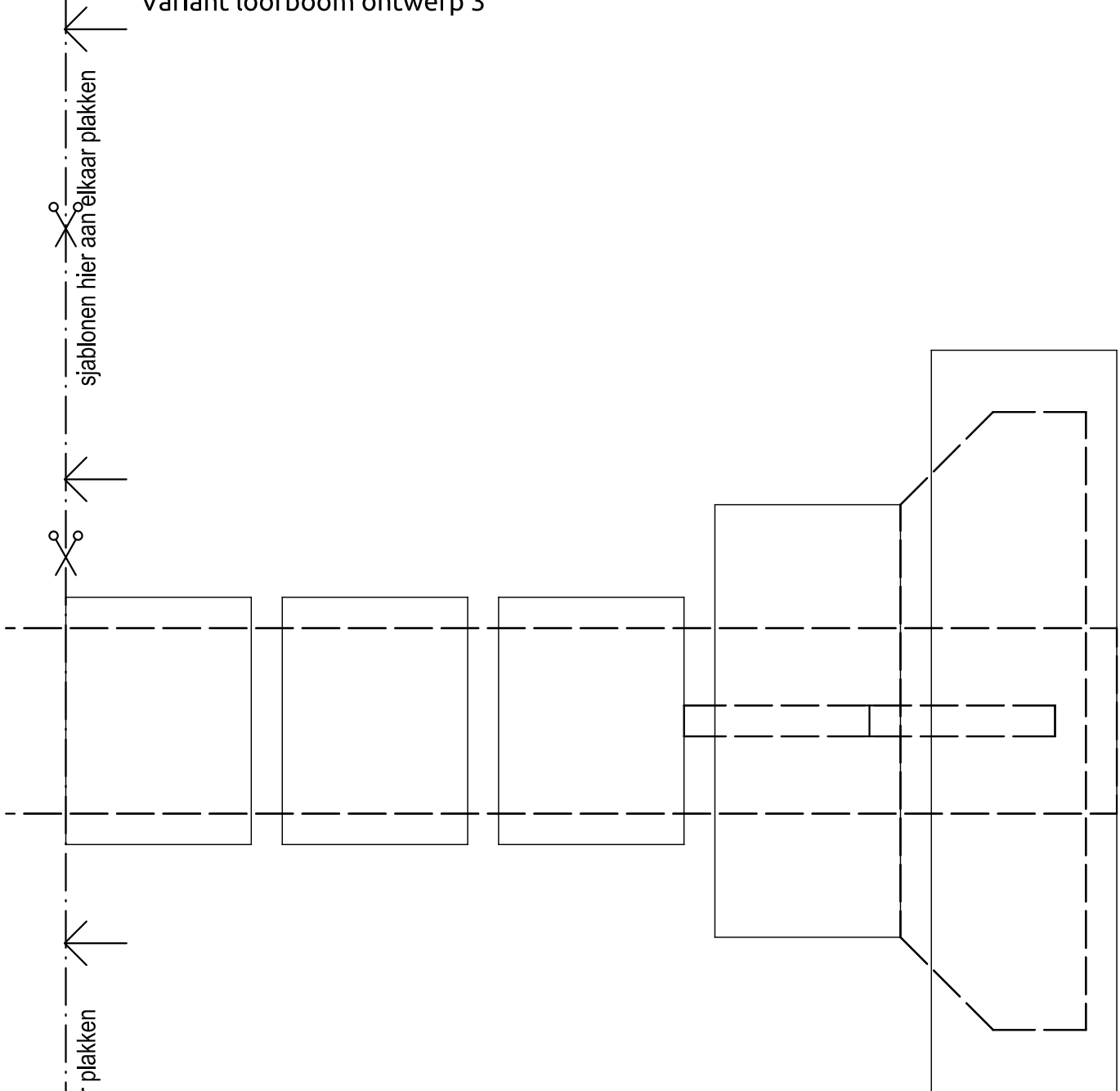

Aduis.