

Quattro Stagioni



Nom :		Classe :	
Liste des pièces :		Pièces :	Outils recommandés :
1 panneau de contreplaqué	230 / 100 / 10 mm	A	crayon, règle, marteau
2 panneaux de contreplaqué	230 / 120 / 6 mm	S, T, U, V	perceuse, mèches Ø 4 mm
2 panneaux de contreplaqué	280 / 150 / 6 mm	C-H, J-R	lime à bois, colle à bois
4 lattes de bois	230 / 10 / 5 mm	B, X	scie à denture fine
1 latte de bois	270 / 10 / 5 mm	W	scie à chantourner
4 yeux mobiles			papier abrasif, planche à scier
10 clous	16 x 10 mm		colle universelle transparente

Matériel nécessaire

Nous avons longtemps cherché le nom idéal pour ce projet. 1 principe, 4 modèles, ...4 points cardinaux, les 4 frères Dalton, ...4 saisons ... ! Et voilà la solution: quatre saisons (ou „quattro stagioni“, comme on dit au restaurant italien).

Choisis ta préférée, sois prudent lors de l'assemblage, et quand tu auras terminé Penses-tu avoir mérité ta pizza ?

REALISATION :

Avant tout, choisis l'un des 4 modèles !

1. REPRODUCTION DES FORMES :

Reproduis les gabarits à l'échelle 1:1 sur les panneaux de contreplaqué. Utilise à cet effet un papier calque ou étends les gabarits de ton choix sur les panneaux de contreplaqué, et fixe-les à l'aide de papier adhésif. Les contours des gabarits doivent coïncider avec les bords des panneaux de contreplaqué.

Retrace les formes du gabarit avec un stylo à bille. Il faut bien appuyer, afin que les formes soient bien imprimées dans le panneau. Retire le gabarit. Repasse ensuite les lignes à l'aide d'un crayon afin qu'elles soient bien visibles.

2. LES FACES :

Découpe les faces dans les 2 panneaux de contreplaqué (285 / 150 / 6 mm) à l'aide de la scie à chantourner. A cet effet, utilise une planche à scier. En sciant, veille à maintenir la lame de la scie bien verticale. Polis toutes les arêtes avec du papier abrasif. Conserve les gabarits.

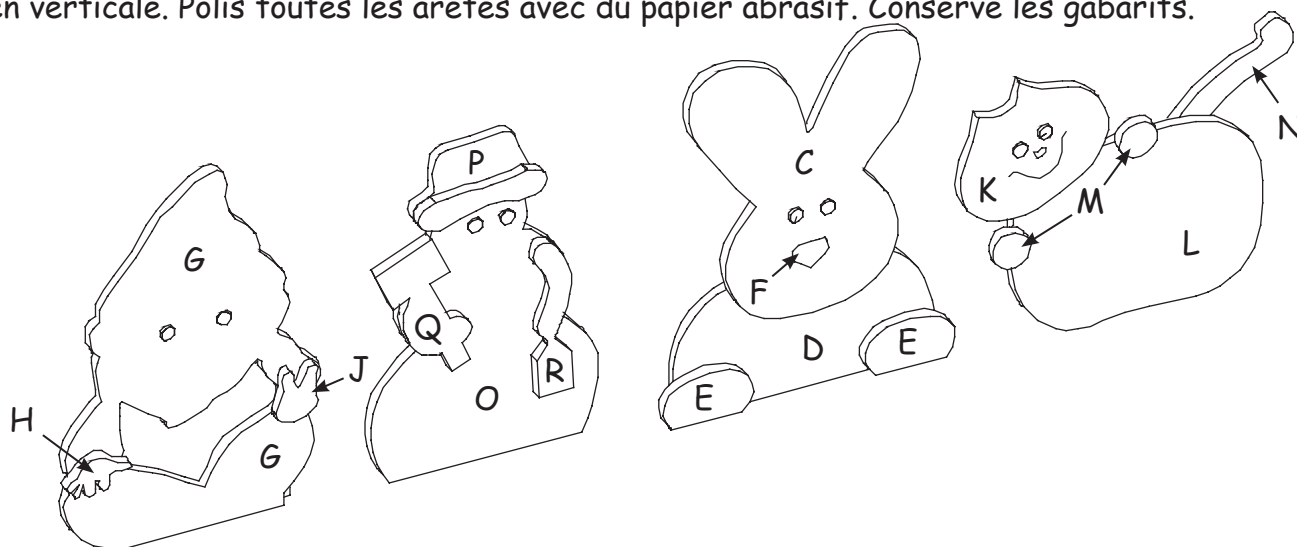

Colle les faces en t'inspirant de l'illustration ci-dessus. Laisse bien sécher !

Il faut maintenant dessiner l'emplacement de l'anse (voir gabarits des faces).

Retire le film protecteur à l'arrière des yeux mobiles et colle-les (adhésifs).

3. LES PARTIES LATÉRALES - PERCAGE DES TROUS DANS LES DÉCOUPES INTÉRIEURES :

Perce dans chacun des côtés (230 / 100 / 10 mm) un trou dans la surface à découper, afin de pouvoir engager la scie à chantourner.

Découpe les côtés au moyen de la scie à chantourner et améliore les contours avec du papier abrasif.

Pour scier, utilise une planche à scier. Dessine l'emplacement des lattes (B) (voir gabarits des parties latérales). Conserve les gabarits.

4. ASSEMBLAGE :

- 1) Colle la première face au fond (A) (230 / 100 / 10 mm) et fixe-la avec 2 clous.
- 2) Colle les parties latérales et fixe chacune d'elles avec 3 clous.
- 3) Colle ensuite la deuxième face et fixe-la au moyen des 2 clous restants.
- 4) Renforce le tout en collant les 2 lattes (B) (230 / 10 / 5 mm).

Attention, pour le motif été (nain), il faut raccourcir les 2 lattes de renforcement (12 mm sur 218 mm).

- 5) Colle également les coins de renforcement.

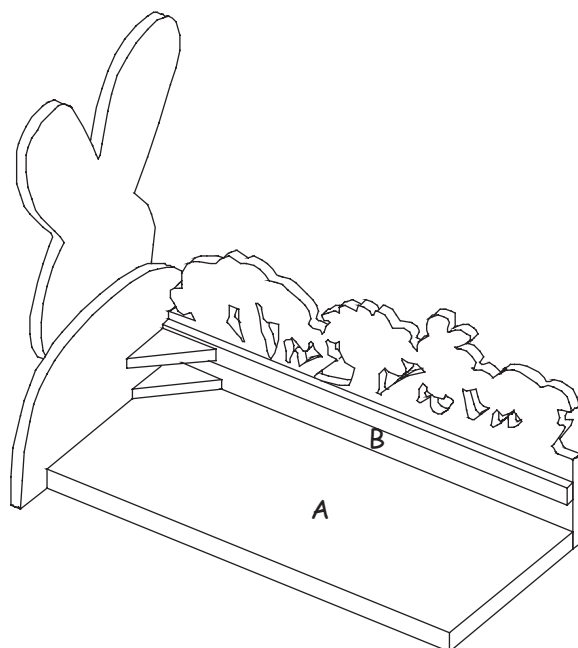

5. L'ANSE :

Dessine les pièces suivantes (voir illustration) dans les 2 lattes restantes (230 / 10 / 5 mm) et découpe-les.

Coupe en biseau les deux côtés de la latte (270 / 10 / 5 mm).

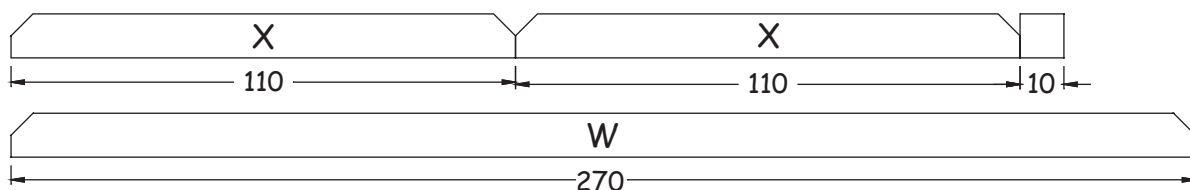

6. COLLAGE :

- 1) Colle une latte (110 / 10 / 5 mm) sur chaque partie latérale.
- laisse bien sécher !
- 2) Pose le panier à fleurs sur le côté, et colle les lattes restantes (voir illustration à droite) - laisse bien sécher !
- 3) Pour terminer, polis encore ton ouvrage avec du papier abrasif.

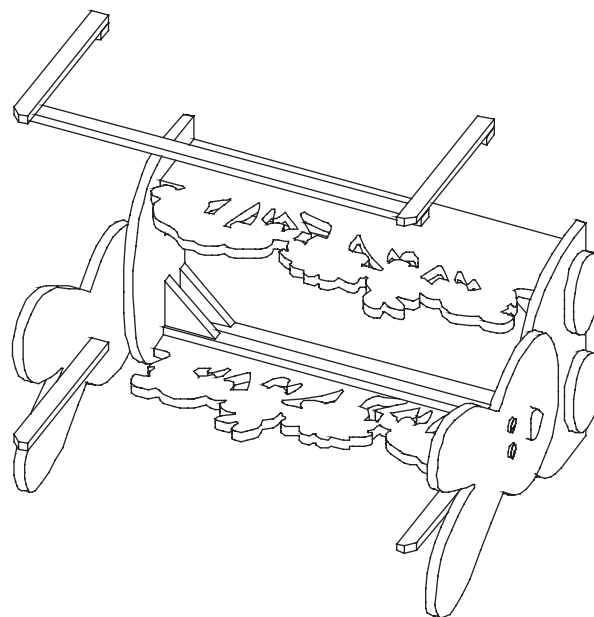

7. LE CONSEIL DES PROS :

Peins ton bricolage avec tes couleurs préférées. Pour protéger ton chef d'œuvre de manière durable, tu peux appliquer ensuite une couche de vernis transparent. Veille à ce que les peintures et le vernis soient compatibles.

Bon amusement et bonne chance !!

280

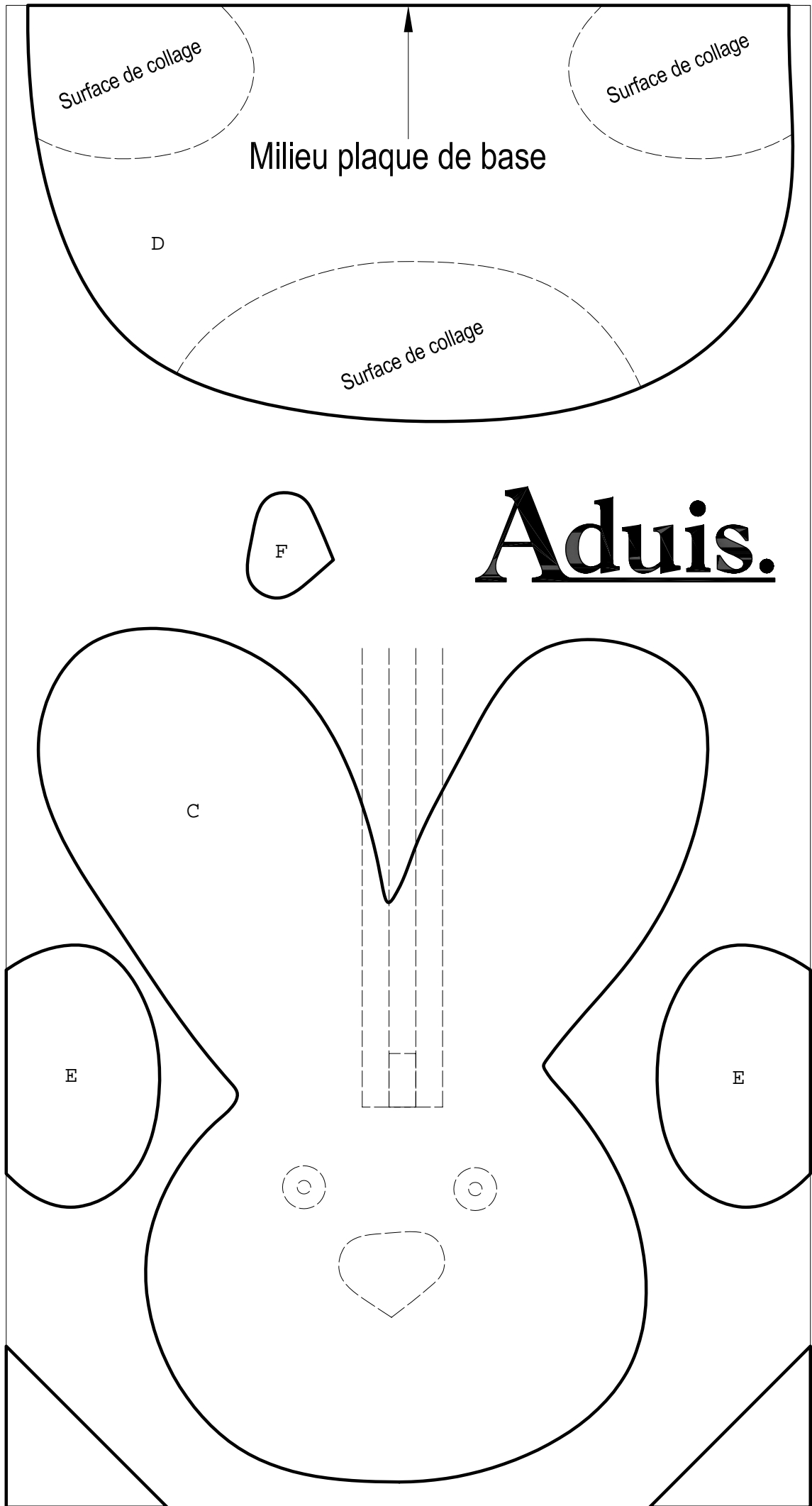

Variante 1 - Printemps - partie avant

Aduis.

280

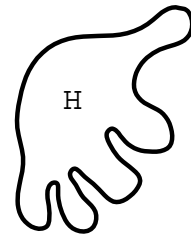
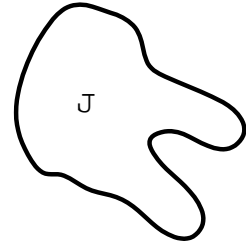

G

Milieu plaque de base

Variante 2 - Eté - partie avant

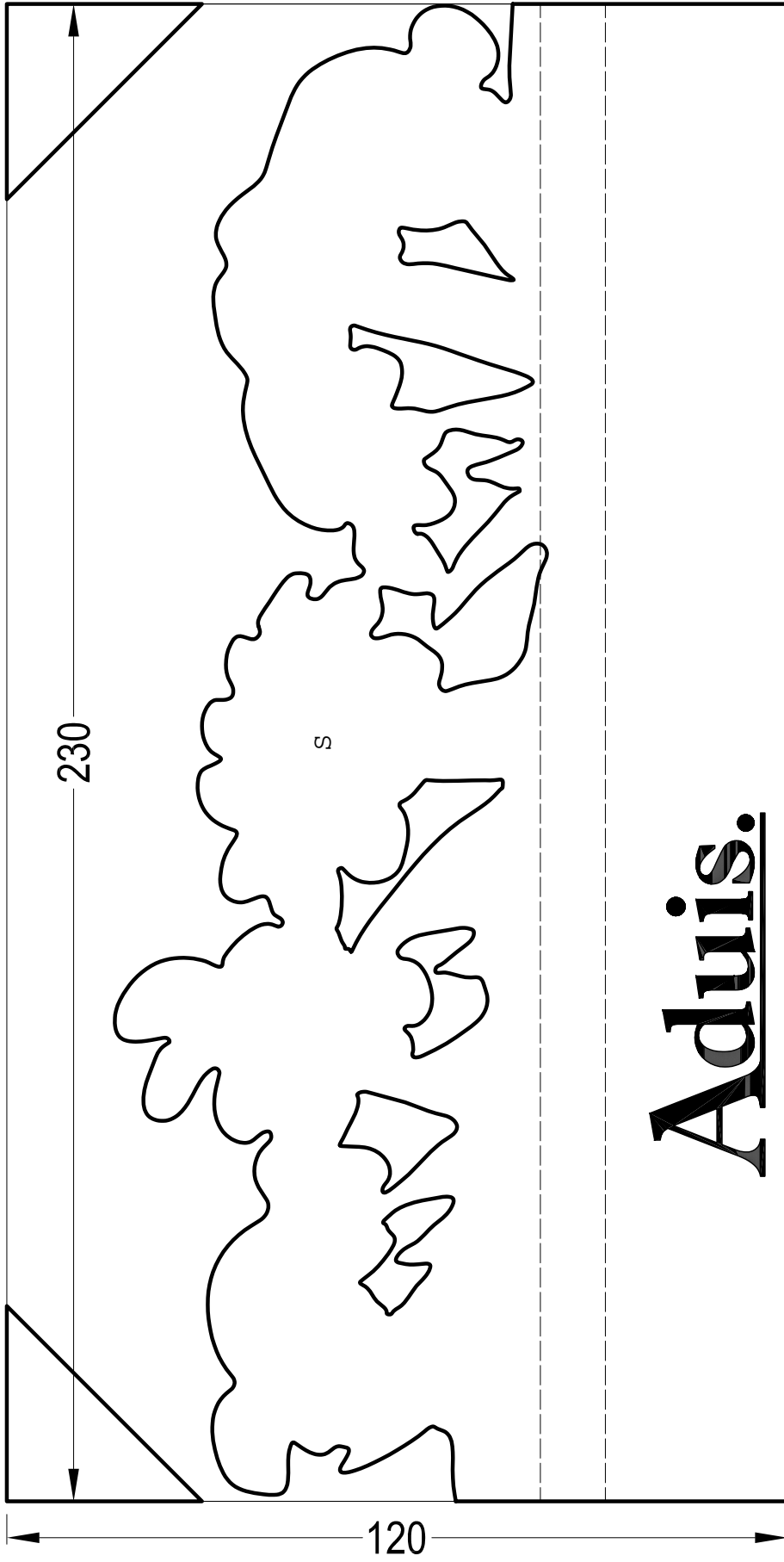

Aduis.

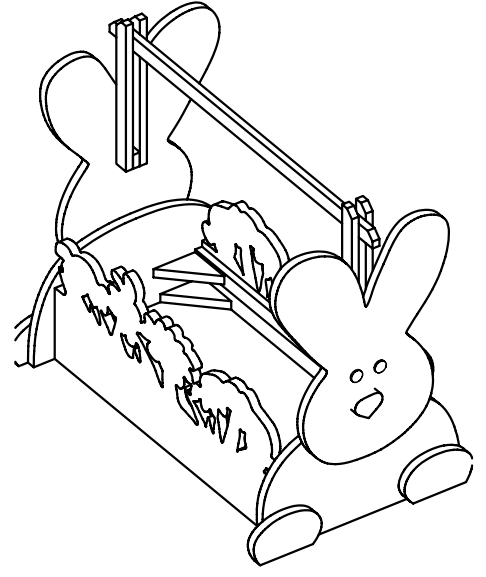
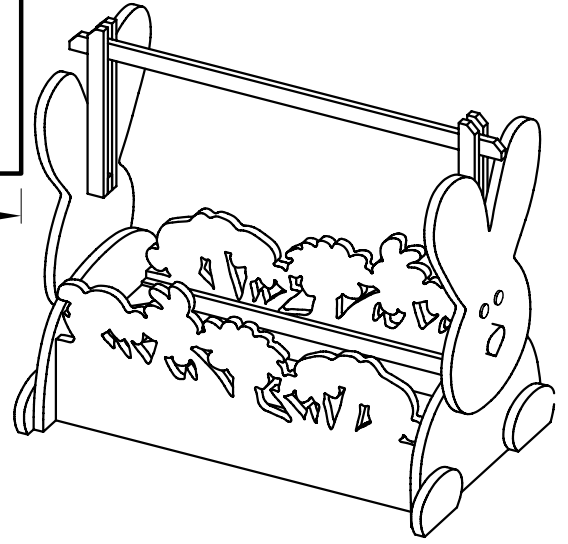

Variante 1 - Printemps - partie latérale

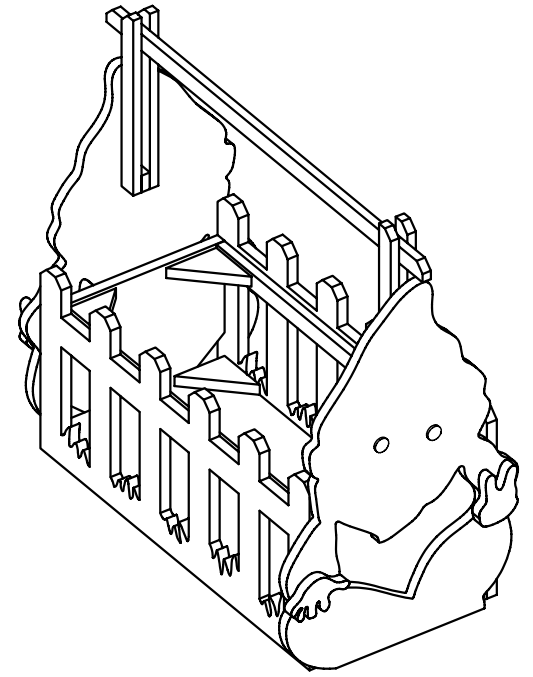
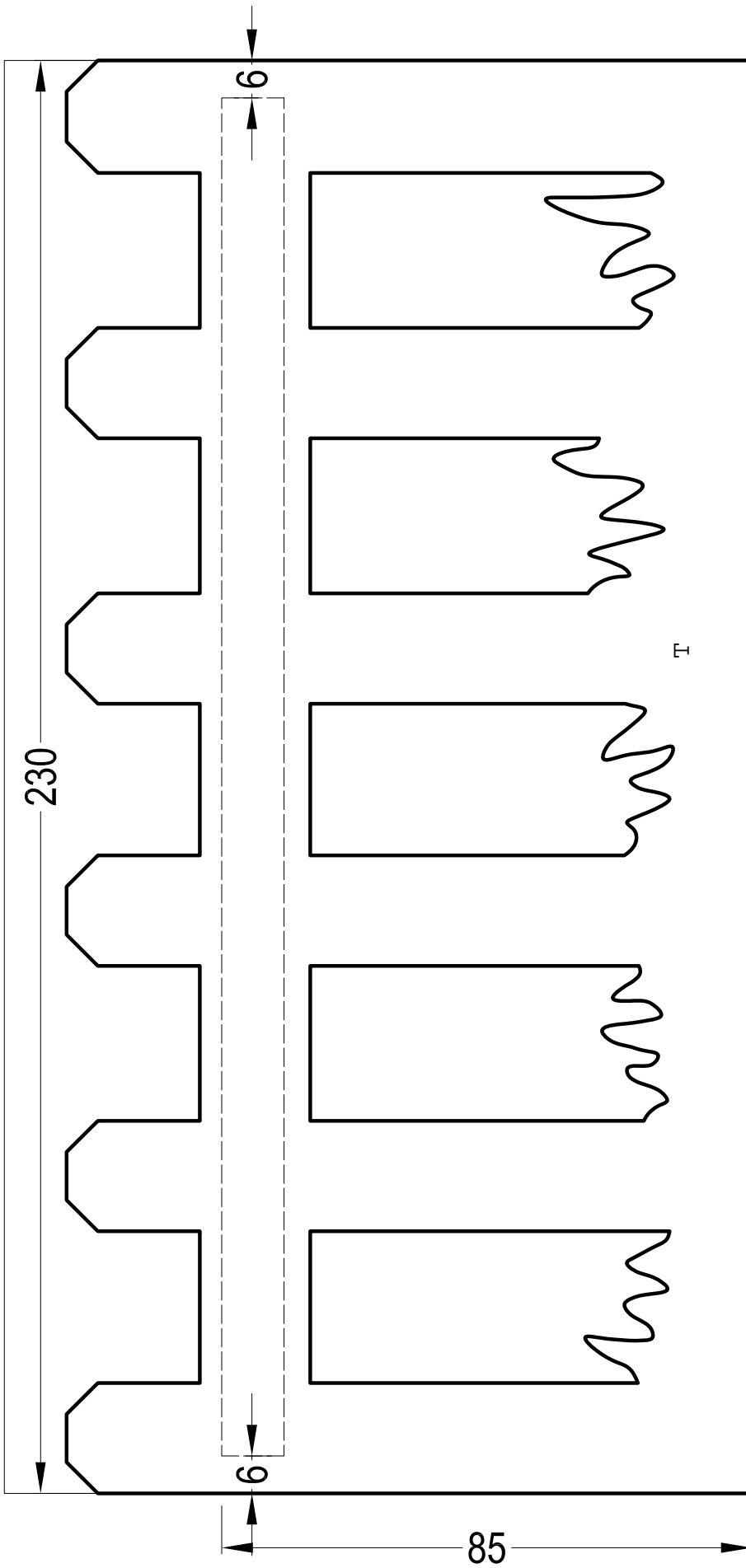

Variante 2 - Été - partie Latérale

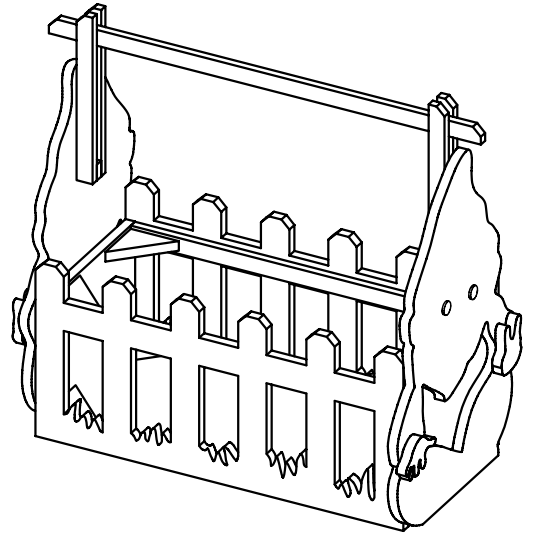

Aduis.

280

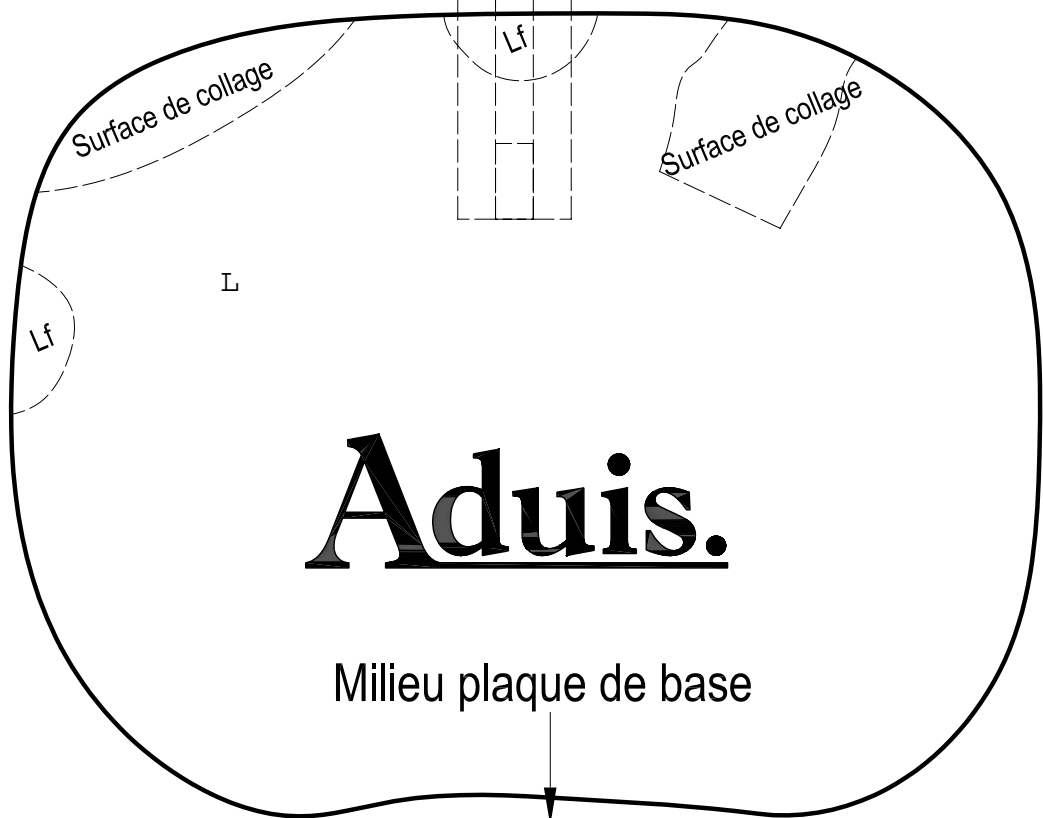
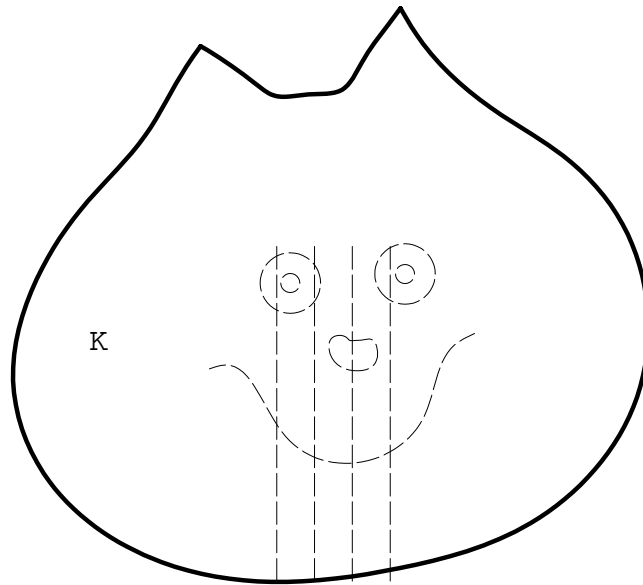
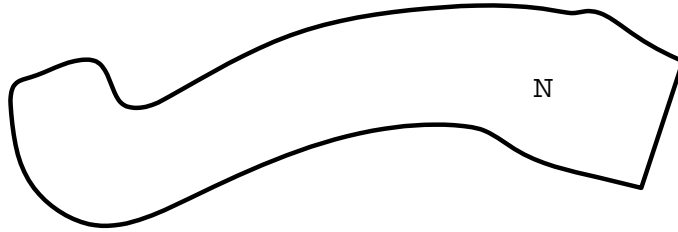
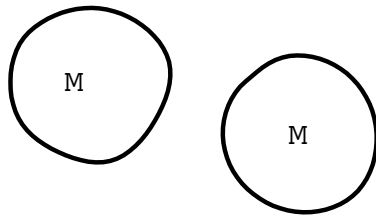

280

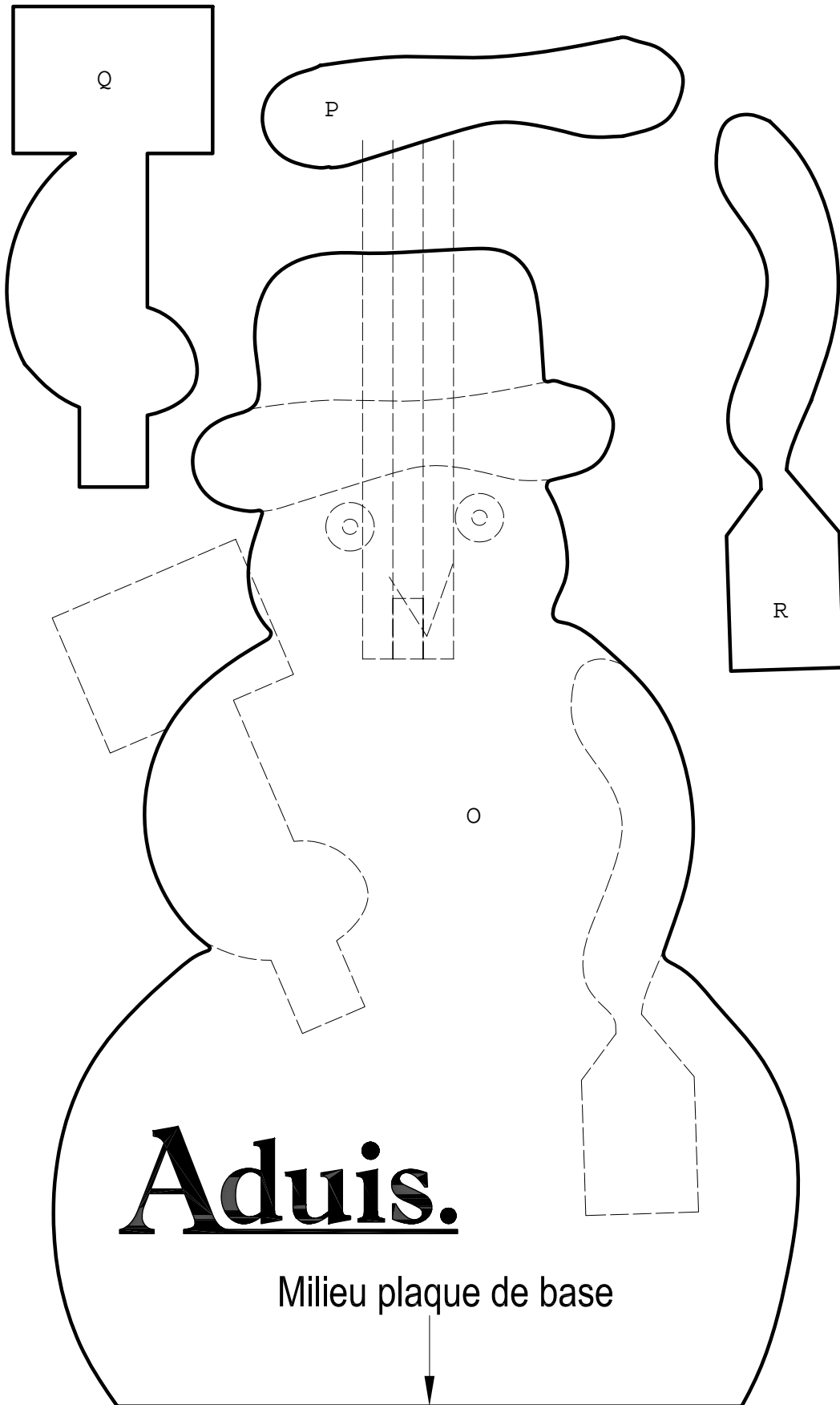

Aduis.

Milieu plaque de base

Variante 4 - Hiver - partie avant

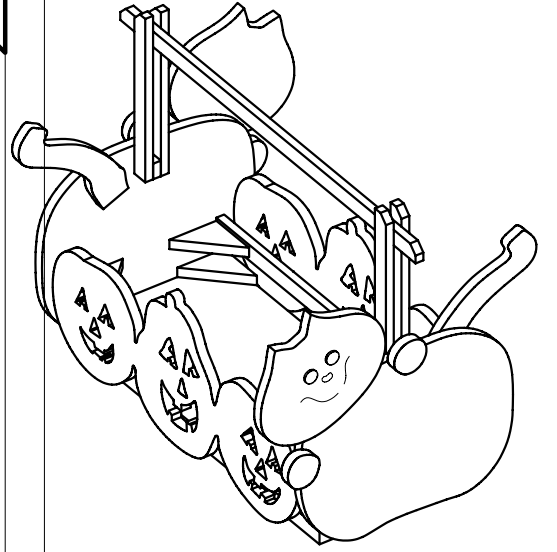
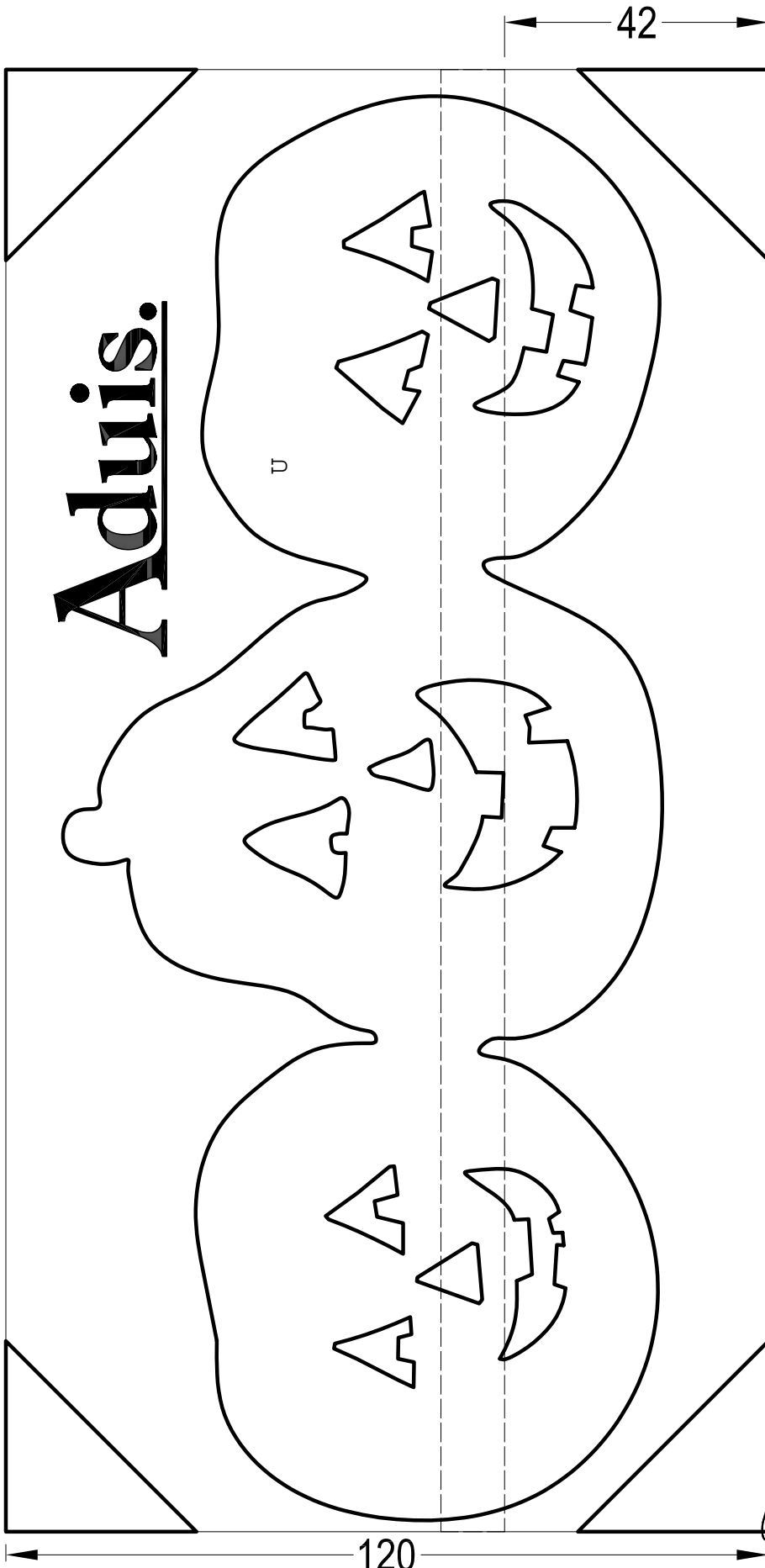

230

120

Variante 3 - Automne - partie latérale

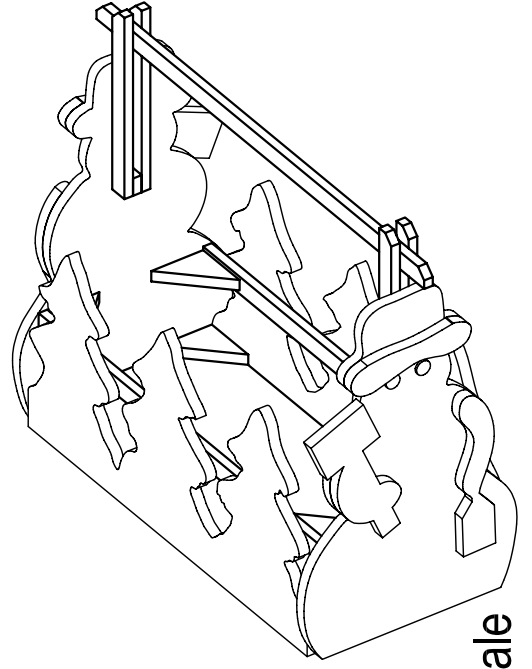
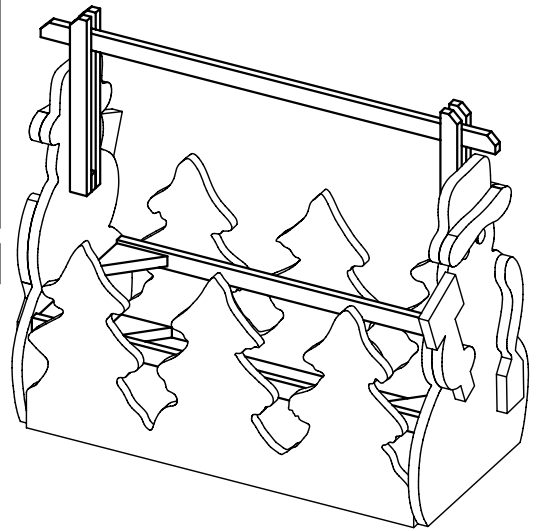
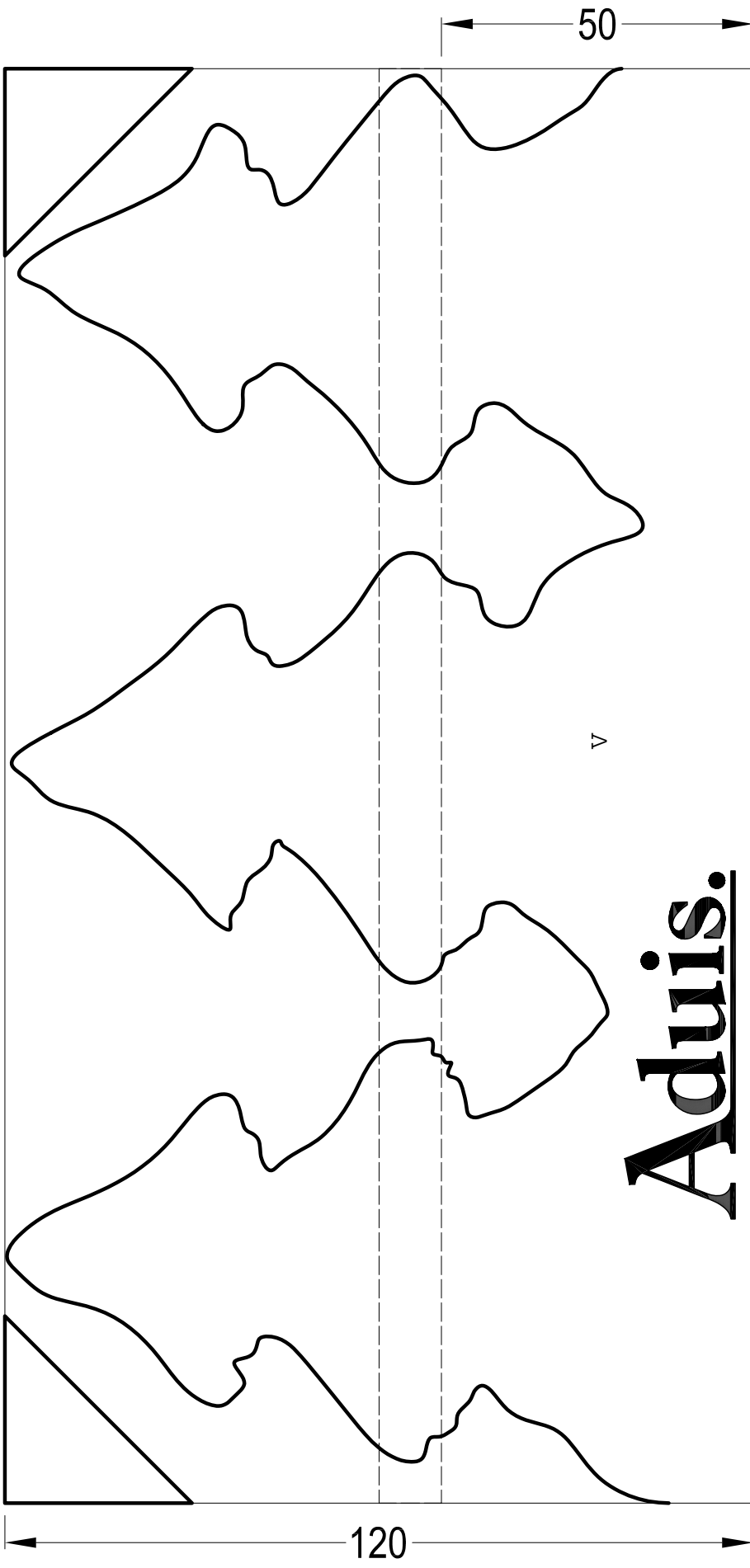

Variante 4 - Hiver - partie latérale