

Crèche de Noël "Romantique"



OUTILLAGE CONSEILLÉ :



crayon & règle



scie à denture fine



scie à chantourner



papier abrasif



lime



colle à bois

NOM :

CLASSE :

LISTE DES PIÈCES :

DIMENSIONS :

DESIGNATION :

PIÈCES :

1 contreplaqué	<input checked="" type="checkbox"/>	280 / 180 / 6 mm	plaque de base	A
1 contreplaqué	<input type="checkbox"/>	210 / 180 / 4 mm	plaque mur arrière	B
2 lattes en bois	<input type="checkbox"/>	100 / 15 / 15 mm		J, H
1 latte en bois	<input type="checkbox"/>	200 / 70 / 10 mm	toit	D
1 latte en bois	<input type="checkbox"/>	130 / 70 / 10 mm	toit	C
1 latte en bois	<input type="checkbox"/>	100 / 60 / 10 mm		E
1 latte en bois	<input type="checkbox"/>	125 / 55 / 10 mm	mur	F, G
3 lattes en bois	<input type="checkbox"/>	180 / 5 / 5 mm	échelle, rambarde	K, L, M, N

1 Vue d'ensemble:

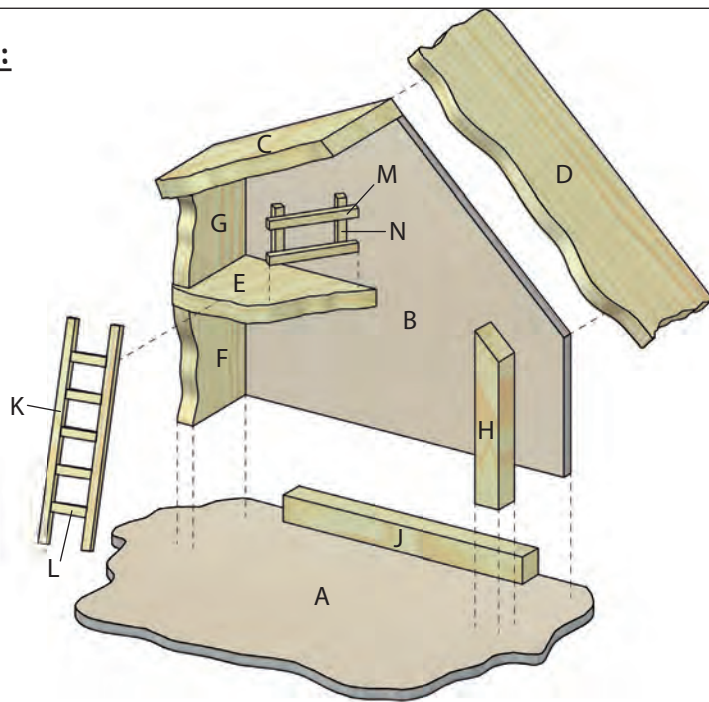

Jette un coup d'oeil sur l'ensemble.

Tous les **textes en italique** décrivent une suggestion **de réalisation plus étendue**. Le matériel nécessaire à cette fin se trouve chez Aduis ou en partie dans la nature.



2 Les murs (B, E, F, G):

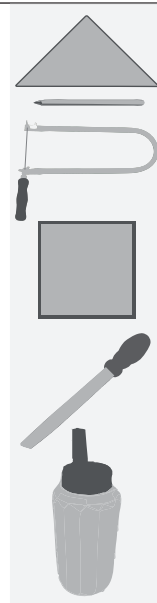
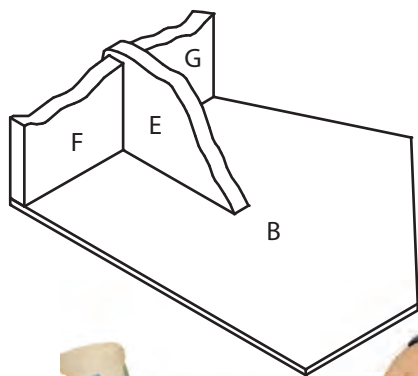
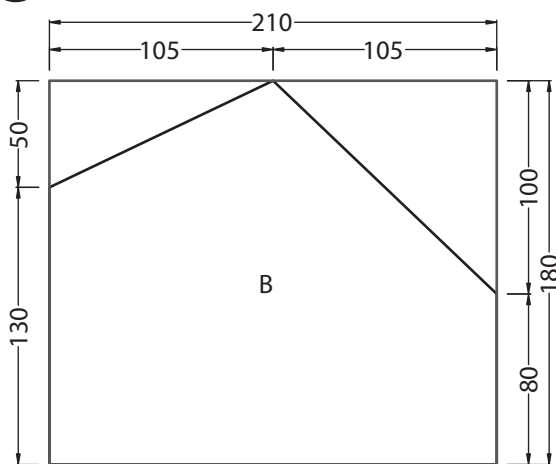

Dessine la pièce (B) sur le **contreplaqué (210 / 180 / 4 mm)** et découpe-la avec la scie à chantourner. Reporte les gabarits des **pièces (E, F, G)** et découpe-les avec la **scie à chantourner**. Ponce tous les bords avec du papier abrasif. Coupe le bord supérieur de la pièce (G) en biais, à l'aide de la **lime** selon le schéma. **Colle les pièces (E, F, G) sur la pièce (B).**

Applique le plâtre sur la partie où tu souhaites réaliser un mur, sur une épaisseur d'env. 2 - 3 mm puis pose une brique en appuyant légèrement et enlève les excès de plâtre. Applique également du plâtre sur les pièces (B, E, F, G). Enlève les résidus de plâtre sur les bords, en raccord avec la plaque de base (A) et du toit (C, D).



3 La plaque de base (A) :

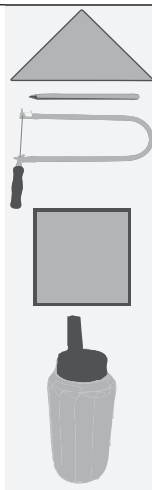
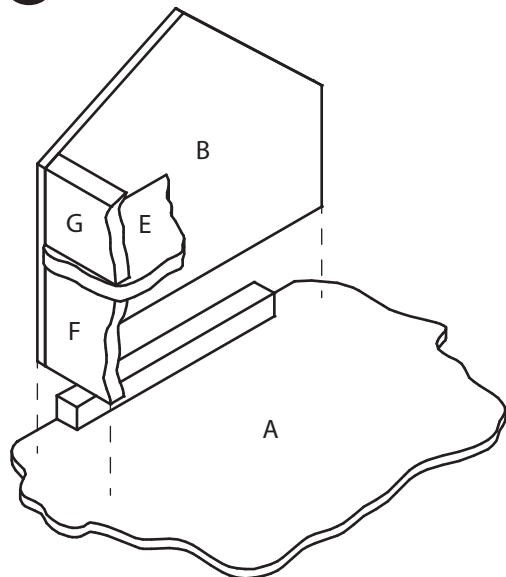

Reproduis le gabarit de la **plaque de base (A)** sur le **contreplaqué (280 / 180 / 6 mm)**. Avec la scie à chantourner, découper la pièce (A) et ponce tous les bords avec le papier abrasif.
Colle ensuite la latte (J) et les **pièces (B, E, F, G)** sur la **plaque de base (A)**.



4 La colonne (H) :

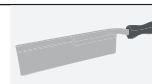
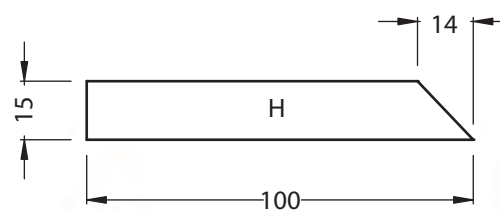

Découpe en biais la colonne (H) dans la latte en bois (100 / 15 / 15 mm).

Lime les coins de la colonne (H) de manière irrégulière. Brosse la surface de la colonne (H) avec une brosse en laiton. Ainsi le bois obtiendra un aspect „vieilli“.



5 Le toit (C, D) :

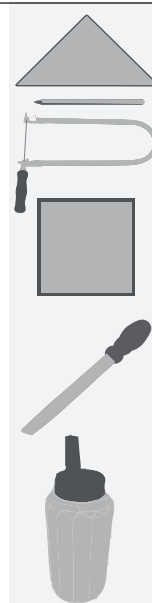
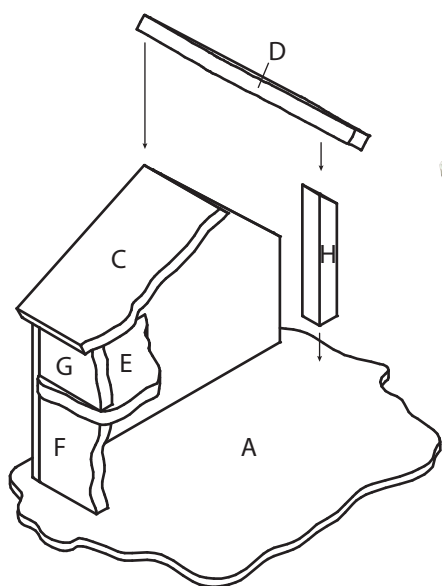

Reproduis le gabarit pour les pièces (C, D) sur les **lattes en bois (130 / 75 / 10 mm) (200 / 75 / 10 mm)** et découpe-les. Ponce tous les bords et coupe le bord supérieur en biais de la pièce (C) avec une lime, selon le schéma.

Colle la pièce (C). Pose la pièce (D) sur la colonne (H), pour trouver **la bonne position de (H)** et colle-les.

Applique de la pâte de structure sur la partie supérieure de la pièce (C, D) sur une épaisseur d'env. 2-3 mm. Avec un poinçon, dessine les motifs des tuiles dans la pâte. Puis laisse bien sécher le tout.



6 L'échelle (K, L) et la rambarde (M, N) :

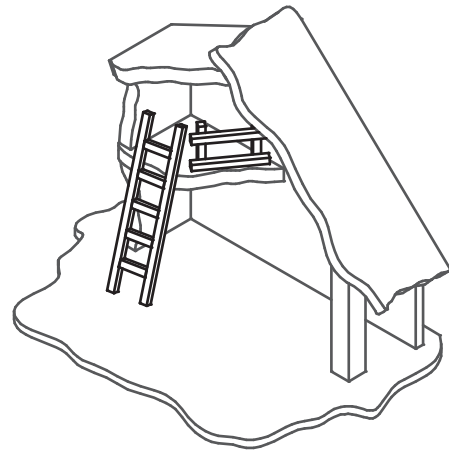
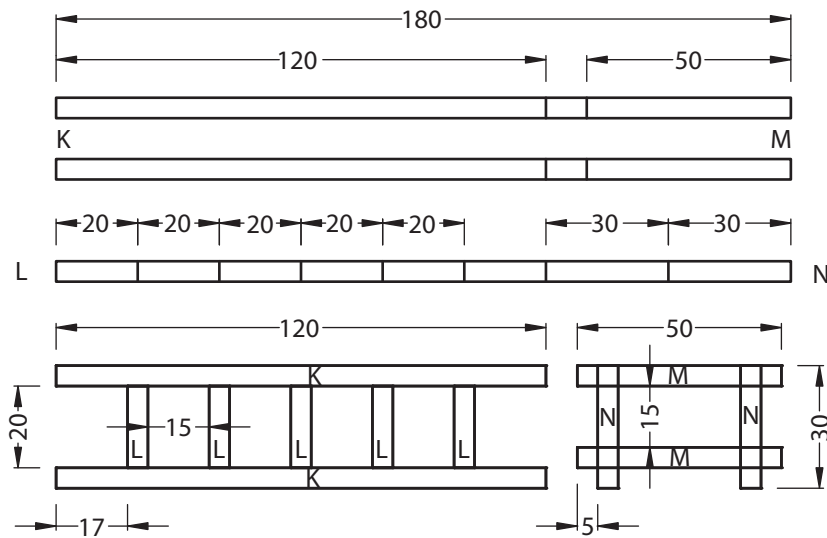

Découpe les **pièces (K, L, M, N)**. Colle ensemble l'échelle et la rambarde selon le schéma.

Brosse la surface de l'échelle et de la rambarde avec la brosse en laiton.



7 Finition :



Peins et décore ta crèche selon tes idées et envies.

En supplément, tu peux également construire **paysage autour de la crèche**. Et un crèche sans les personnages est bien sûr incomplète !

Bon amusement et bonne réussite !

Réalise sur une grande plaque de base (contreplaqué 570 x 350 x 6 mm - Art.-Nr. 804.028) un paysage. Pour la décoration, tu trouveras chez Aduis des accessoires pour crèches. Mais bien sûr, tu peux également rajouter des matériaux naturels tels que écorce de bois, mousse, brindilles, etc...



